

# ポータブル pH 計

## HM-30P 型

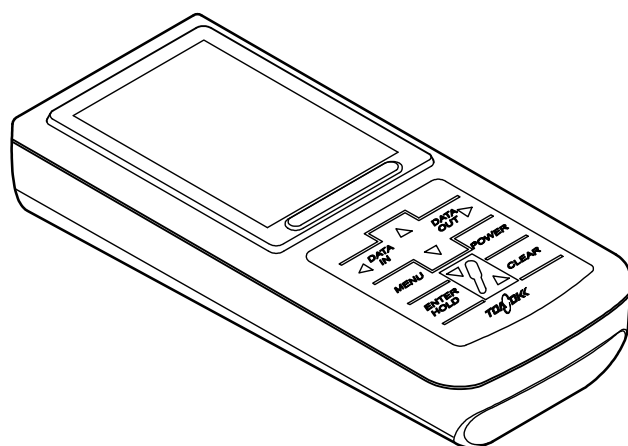

- ご使用前に、この取扱説明書をよくお読みいただき、正しくお取り扱いください。
- この取扱説明書は、製品を実際に操作される方にお渡しください。

## はじめに

---

- (a) 当社製品をお買い上げいただき、誠にありがとうございます。この「ポータブル pH 計 HM-30P 型」(以下「計器」または「製品」といいます)は、現場測定に適した防水構造及びデータ管理に欠かせない時計機能やデータメモリー機能を搭載しています。また、消費電力は従来製品に比べて 1/30 に低減しています。
- (b) 「安全のために」は、大切なことが記載してありますので、特によくお読みください。また、後でわからないことや困ったことが起きた場合などに、この取扱説明書と電極に添付された「取扱説明書」が必要となりますので、お読みになった後も大切に保管してください。

# 安全のために

## (1) マーク類の意味

取扱説明書の警告に関するシグナル用語と記号類の意味は、次のとおりです。なお、製品のラベルなどにあるアラートシンボルマーク(△：一般注意図記号)は、危害・損害発生の可能性を知らせると同時に、「取扱説明書を参照してください」との意味を持っています。

**△警告**：製品の取り扱いを誤った場合、死亡または重傷を負うことが想定される危害の程度を表します。

重傷とは、失明、やけど(高温、低温)、感電、骨折、中毒などで、後遺症が残るもの及び治療に入院、長期の通院を要する場合をいいます。

**△注意**：製品の取り扱いを誤った場合、傷害を負うことが想定されるか、または物的損害の発生が想定される危害・損害の程度を表します。

傷害とは、治療に入院や長期の通院を要さないけが、やけど、感電をいいます。物的損害とは、家屋・家財及び家畜・ペット、設備・機材等に関わる拡大損害(製品自体以外に発生した損害)を指します。

**【重要】**：製品本体の破損防止、データの破損防止、時間の浪費防止、性能の維持などのために重要な事項であることを表します。

〔備考〕：理解を深めるための解説、理由、背景、特例などであることを表します。

▷：参照項目を表します。

①②③…：操作などの項目番号を表します。

## (2) 安全のための順守事項

### △警告

- |                  |  |
|------------------|--|
| 爆発・発火・<br>感電・液漏れ | ●爆発性ガス、可燃性ガスなどがある所では使用しないでください。<br>●製品を火の中に入れてたり、燃焼させたりしないでください。製品内部で爆発や発火の恐れがあります。<br>●電極プラグを脱着するときには、必ず、電源がオフであることを確認してから行ってください。製品内部に水や薬品が入ると、回路がショートし、感電や発火の恐れがあります。<br>●長期間ご使用にならない場合、必ず、単3形アルカリ乾電池または単3形充電式ニッケル水素電池を製品から取り外してください。まれに電池より液漏れする場合があります。 |
|------------------|--|

|       |  |
|-------|--|
| 危険有害物 | ●電極洗浄用の塩酸は有害物です。保護具を着けて取り扱ってください。なお、必ず、製品安全データシート (MSDS) を確認してください。            |
| 転落    | ●測定ポイントで作業するときは、安全帯などの転落防止処置をしてください。また、けが防止のために、ヘルメット、ライフジャケット、安全靴などを着用してください。 |

## ⚠️ 注意

|         |  |
|---------|--|
| けが      | ●電極の一部はガラス製です。破損しないように注意して取り扱ってください。誤って破損した場合、ガラスの破片でけがをする可能性があります。  |
| 防水      | ●製品は、電極及び電池カバーを正しく取り付けられた状態ではじめて防水構造 (IP67) となります。<br>●電極を外したり、電池カバーを開けた状態で、濡れた手で触れたり、水で洗ったりしないでください。また、水や薬品などが入る恐れのある場所に、設置または保管しないでください。 |
| 混入      | ●測定槽へ計器本体などを落とさないでください。損害発生の原因になることがあります。  |
| 分解・改造   | ●取扱説明書で説明していない部分の分解・改造はしないでください。損害発生の原因になることがあります。   |
| 注意ラベル紛失 | ●製品に張り付けてある注意ラベルが読めなくなったときは、販売店または当社営業所へご注文のうえ取り寄せ、元の位置に張り付けてください。   |
| 廃棄      | ●この製品やその一部である部品を廃棄するときは、産業廃棄物として法令に基づいて処置してください。   |

### (3) 取扱説明書の取り扱い

この取扱説明書には「安全のための順守事項」など大切なことが記載してあります。次のように取り扱ってください。

- (a) 取扱説明書は、運転開始時だけでなく、その後の操作、保守、及び故障時にも必要です。実際に製品を操作される方がいつでも見られるように、製品のそばに置いてください。
- (b) 取扱説明書が紛失または汚損して使えなくなったときは、販売店などへ取扱説明書をご注文ください。
- (c) 取扱説明書、製品のラベルなどにある図には、より理解しやすくするために形状や画面の一部を省略または抽象化したものがあります。なお、画面例の数字などは一例です。
- (d) 期間の経過に伴って、同一製品であっても、品質向上などのためにその取扱説明書の内容を予告なしに変更することがあります。
- (e) 取扱説明書の知的所有権は当社に帰属します。当社に無断で、全部または一部を転載しないでください。

# 製品の保証

## (1) 本保証の適用対象

東亜ディーケーケー株式会社(以下「当社」という)は、当該製品が当社所定の仕様(以下「仕様」という)どおり良好に稼働することを保証します。保証期間内に発生した故障は、無償で修理いたします。

- (a) 本製品の保証期間は、納入日から2年間です。
- (b) 個別に契約された保証が存在するときは、個別契約を優先します。
- (c) 保証対象とならない故障・損傷が当社の責に帰する場合は、保証期間にかかわらず法律上の権利を制限するものではありません。

## (2) 本保証の適用除外

本保証は、以下のものには適用されません。有償での修理対応となります。

- (a) 当該製品の仕様及び取扱説明書に記載された範囲を超える目的や使用方法によって生じた、直接または間接的な故障・損傷など。
- (b) 地震・風水害・落雷等の天災地変、事故、火災、異常電圧、塩害、ガス害などの災害によって生じた、直接または間接的な故障・損傷など。
- (c) お客様の責に帰する誤った修理・改造による故障・損傷など。
- (d) ご購入後におけるお客様の責に帰する輸送、移動、落下などによる故障・損傷など。
- (e) 電極及び消耗品。
- (f) 当社製以外の消耗品、部品、ソフトウェアなどが使用されたことに起因する故障・損傷など。
- (g) 当社製以外の接続機器に起因して発生した故障・損傷など。
- (h) 製品に保存されたお客様のデータ、設定情報、プログラム、及びソフトウェアなどのお客様の責に帰する消失。
- (i) お客様との契約仕様書等に基づいて、お客様指定の他社製品を当社製品と組み合わせた製品(当社製品への組み込み製品を含む)の保証については、当社製品に限って当社が保証し、他社製品は他社の保証(\*1)に帰属する。
- (j) 当社が取扱説明書で指定する保守期間を過ぎた保守項目の不履行に起因する故障・損傷。
- (k) 日本国外での使用(日本国外での使用に関しては個別の契約が必要)。
- (l) 製品銘板の無い製品(ただし当社から納品された証拠がある場合を除く)。

## (3) その他

- (a) 本保証は日本国内に限って有効です。
- (b) 当該製品の保守部品(\*2)のお客様への通常供給期間は、製造販売中止後5年間(\*3)です。
- (c) 故障・損傷などの原因は当社技術員が判定いたします。
- (d) 修理は、当社営業窓口までご用命ください。

\*1：他社製品の保証書は、お客様のお手元で管理をお願い申し上げます。

\*2：保守部品とは、製品の稼働を維持するために必要な補用品です。

\*3：調達不可能で代替品がないときは、5年未満となる場合もあります。

# 読み方ガイド

製品の概要を理解する、始動させるなどの目的によって、この取扱説明書の必要な項目を参照してください。図中の丸数字が主として参照する項目と順序です。

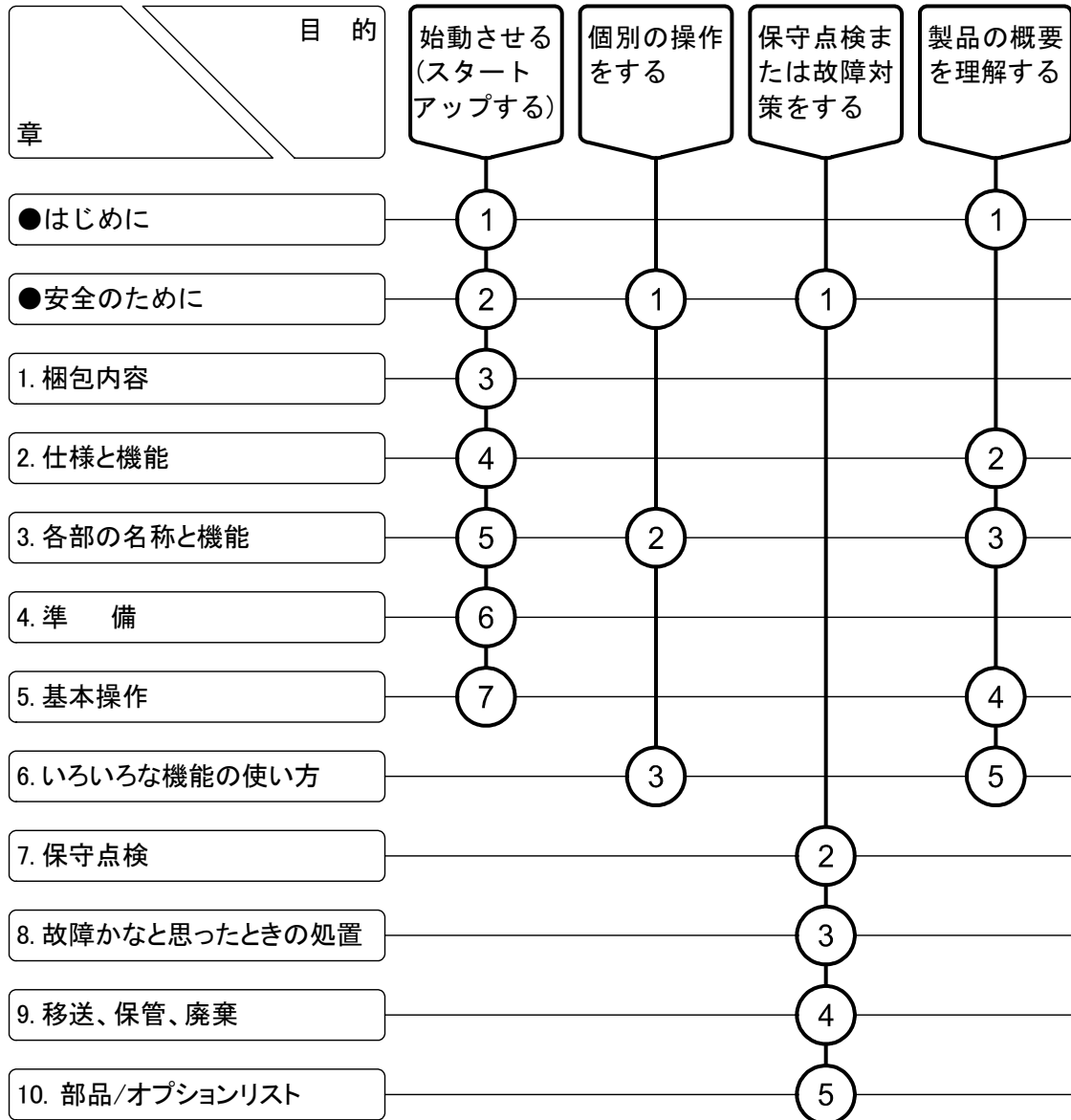

# 目 次

---

|                   |    |
|-------------------|----|
| ●はじめに             | 1  |
| ●安全のために           | 2  |
| (1) マーク類の意味       | 2  |
| (2) 安全のための順守事項    | 2  |
| (3) 取扱説明書の取り扱い    | 3  |
| ●製品の保証            | 4  |
| ●読み方ガイド           | 5  |
| 1. 梱包内容           | 9  |
| 2. 仕様と機能          | 10 |
| (1) 仕様            | 10 |
| (2) 機能            | 11 |
| 3. 各部の名称と機能       | 12 |
| (1) 本体と操作パネル      | 12 |
| (2) 表示部           | 13 |
| (3) pH 電極         | 15 |
| 4. 準備             | 16 |
| 4.1 ハンドストラップの取り付け | 16 |
| 4.2 電池の取り付け       | 16 |
| 4.3 電極の接続         | 19 |
| 4.4 電極の準備         | 20 |
| 5. 基本操作           | 21 |
| 5.1 操作画面マップ       | 21 |
| 5.2 電源の投入         | 22 |
| 5.3 時刻合わせ         | 22 |
| 5.4 pH 校正         | 23 |



|                                 |           |
|---------------------------------|-----------|
| (1) 校正の実行(二点校正) …               | 23        |
| (2) 校正の実行(一点校正、三点校正) …          | 25        |
| (3) 校正の中止 …                     | 25        |
| (4) 校正データの消去 …                  | 25        |
| (5) 最新の校正データ表示 …                | 26        |
| <b>5.5 pH 測定</b> ……………          | <b>27</b> |
| (1) ビーカーワークでの測定 …               | 27        |
| (2) 浸漬測定 …                      | 29        |
| <b>5.6 測定終了</b> ……………           | <b>30</b> |
| (1) 短期間の電極保管 …                  | 31        |
| (2) 長期間の電極保管…                   | 31        |
| <b>6. いろいろな機能の使い方</b> ……………     | <b>32</b> |
| <b>6.1 オートホールド機能</b> ……………      | <b>32</b> |
| (1) オートホールドによるメモリー実行 …          | 32        |
| <b>6.2 データメモリー機能</b> ……………      | <b>33</b> |
| (1) データナンバーの設定 …                | 33        |
| (2) 手動キーによるメモリー実行 …             | 34        |
| (3) メモリーデータの呼び出し …              | 35        |
| <b>6.3 インターバル機能</b> ……………       | <b>36</b> |
| (1) インターバル機能と時間の設定 …            | 36        |
| (2) インターバルによるメモリー実行 …           | 37        |
| <b>6.4 手動温度補償の設定</b> ……………      | <b>40</b> |
| <b>6.5 校正履歴機能</b> ……………         | <b>41</b> |
| (1) 校正履歴表示 …                    | 41        |
| (2) 校正履歴の保存 …                   | 43        |
| <b>6.6 温度校正機能</b> ……………         | <b>44</b> |
| (1) 温度校正の実行 …                   | 44        |
| <b>6.7 pH 標準液種類の設定</b> ……………    | <b>45</b> |
| <b>6.8 pH 校正間隔管理の設定</b> ……………   | <b>47</b> |
| <b>6.9 メモリー上書きオンオフの設定</b> …………… | <b>48</b> |
| <b>6.10 ブザーオンオフの設定</b> ……………    | <b>49</b> |
| <b>6.11 オートパワーオフの設定</b> ……………   | <b>50</b> |
| <b>7. 保守点検</b> ……………            | <b>51</b> |



|     |                              |    |
|-----|------------------------------|----|
| 7.1 | 本体のお手入れ                      | 51 |
| 7.2 | pH 電極のお手入れ                   | 52 |
|     | (1) 通常のお手入れ                  | 52 |
|     | (2) 電極が汚れているときのお手入れ          | 53 |
| 7.3 | 電池の交換時期                      | 54 |
| 8.  | 故障かなと思ったときの処置                | 55 |
| 8.1 | 異常が発生したときの安全上の注意             | 55 |
| 8.2 | エラー表示                        | 55 |
| 8.3 | その他のトラブルと対策                  | 58 |
| 8.4 | システムリセットの方法                  | 59 |
|     | (1) 全データ、パラメーターを工場出荷値に戻す場合   | 59 |
|     | (2) 時計データと測定データ以外を工場出荷値に戻す場合 | 59 |
| 9.  | 移送、保管、廃棄                     | 60 |
| 9.1 | 移 送                          | 60 |
| 9.2 | 保 管                          | 61 |
| 9.3 | 廃 棄                          | 61 |
| 10. | 部品／オプションリスト                  | 62 |
|     | (最終ページ)                      | 64 |

# 1. 梱包内容

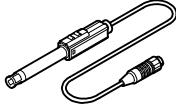
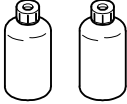
梱包内容一覧リスト

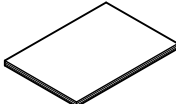
| 分類  | 名称                                 | 型名        | 数量  | 外観  |
|-----|------------------------------------|-----------|-----|---|
| 本体  | ポータブル pH 計                         | HM-30P    | 1   |    |
| 付属品 | P シリーズ用 pH 複合電極 *1                 | GST-2739C | 1   |    |
|     | 標準液   pH6.86 100mL<br>pH4.01 100mL | —         | 各 1 |    |
|     | 比較電極内部液 50mL<br>(3.3mol/L KCl 溶液)  | —         | 1   |    |
|     | ポリビーカー(50mL)                       | —         | 3   |  |
|     | ハンドストラップ                           | 0TZ00006  | 1   |  |
|     | 単 3 形電池(サンプル提供品) *2                | —         | 2   |  |
|     | 取扱説明書                              | —         | 1   |  |

[備考] \*1：本体のみご購入の場合は添付されません。

\*2：本電池は、サンプル提供品です。電池寿命が極端に短い場合がありますので、市販の単 3 形アルカリ乾電池、または単 3 形充電式ニッケル水素電池をご購入の上、交換してください。

## 2. 仕様と機能

### (1) 仕様

|            |  |         |                 |
|------------|--|---------|-----------------|
| 製品名        | ポータブル pH 計   |         |                 |
| 型 名        | HM-30P   |         |                 |
| 形 式        | JIS 形式 I (pH)  |         |                 |
| 測定方式       | ガラス電極法   |         |                 |
| 表 示        | デジタル<br>pH、温度、時刻(月日、時分)同時表示                            |         |                 |
| 温度補償範囲     | ATC(自動温度補償) : 0.0~100.0°C<br>MTC(手動温度補償) : 0.0~100.0°C |         |                 |
| 測定範囲       | pH   | 範囲      | pH0.00~pH14.00  |
|            |  | 分解能     | 0.01pH          |
|            | 温度   | 範囲      | 0.0~100.0°C     |
|            |  | 分解能     | 0.1°C           |
| 表示範囲       | pH   | 範囲      | pH-2.00~pH16.00 |
|            |  | 分解能     | 0.01pH          |
|            | 温度   | 範囲      | -5.0~110.0°C    |
|            |  | 分解能     | 0.1°C           |
| (本体) 繰り返し性 | pH   | ±0.02pH |                 |
|            | 温度   | ±0.2°C  |                 |
| 校 正        | pH1、4、7、9、(10)、12 の 1~3 点校正                            |         |                 |
| 防水構造       | IP67 *1  |         |                 |
| 電 源        | 単 3 形アルカリ乾電池(2 本)または単 3 形充電式ニッケル水素電池(2 本)              |         |                 |
| 本体寸法       | 約 35(高)×68(幅)×173(奥) mm                                |         |                 |
| 本体質量       | 約 280g   |         |                 |
| 動作温度範囲     | 0~45°C   |         |                 |

\*1 : 電極非接続時無効。

## (2) 機能

|           |   |
|-----------|---|
| 時計機能      | 内蔵  |
| データメモリー   | 1000 データ (測定時刻、pH、温度)   |
| インターバル機能  | ショートインターバル(1 秒～99 分 59 秒)ごとのデータメモリー<br>ロングインターバル(2 分～99 時 59 分)ごとのデータメモリー               |
| 校正履歴      | 最新の校正データ<br>ただし、P シリーズ pH 複合電極 “キャル・メモ” (GST-2729C 型)を組み合わせる場合は、電極側で最新含め 3 校正データ分を保存可能。 |
| オートパワーオフ  | オンオフの設定が可能。<br>ON 時 : 10 分 / 20 分 / 30 分 / 60 分間キー操作をしない場合、電源オフ。                        |
| pH 標準液の選択 | JIS 規格、US 規格のいずれかの標準液を選択(設定)可能。   |
| 温度校正機能    | 1 点校正   |
| オートホールド機能 | 有   |

## 3. 各部の名称と機能

### (1) 本体と操作パネル

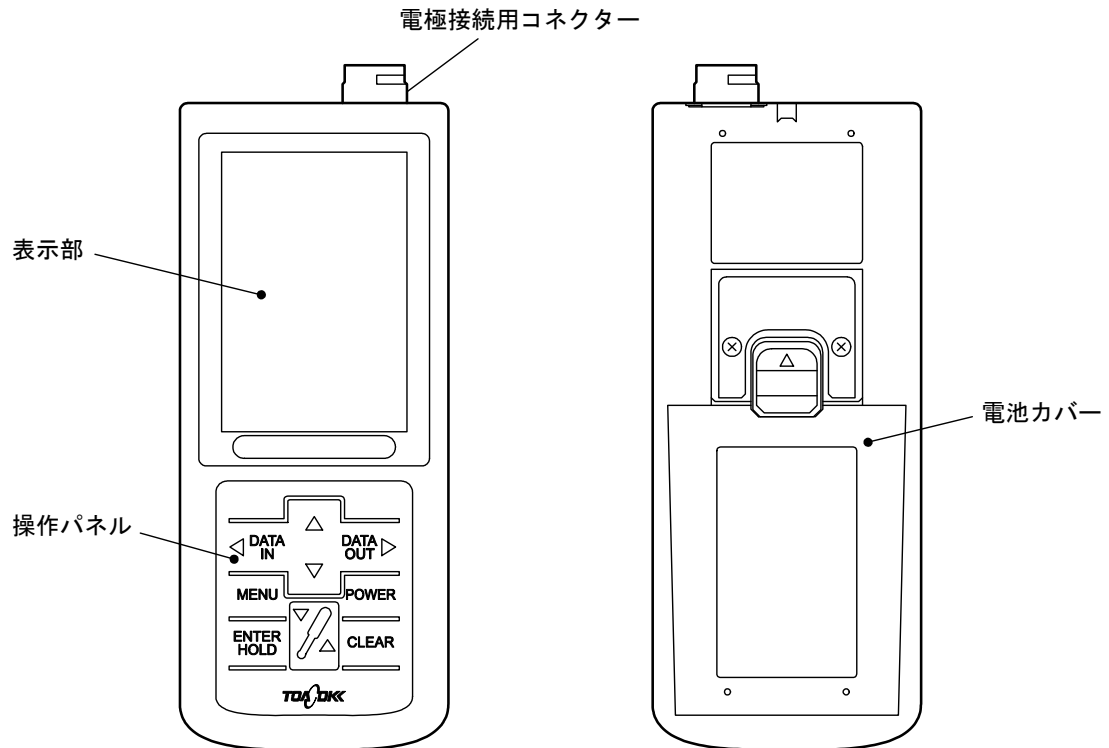

本体の名称

#### 操作パネルのキー種類と機能

| キーの種類(本文中の表記)          | 機 能   |
|------------------------|---|
| 電源スイッチ( <b>POWER</b> ) | <ul style="list-style-type: none"> <li>・ 2 秒以上押すと、電源のオンオフ(ON/OFF)を行う。</li> <li>・ 2 秒未満で押すと、いずれの画面においても、直接、[測定画面]に戻る。</li> </ul> |
| 電極キー(  )               | <ul style="list-style-type: none"> <li>・ 2 秒以上押すと、pH 校正の開始/中止を行う。</li> </ul>  |
| メニューキー( <b>MENU</b> )  | <ul style="list-style-type: none"> <li>・ [メニュー画面]に切り替える。</li> </ul>   |
| アップキー、ダウンキー<br>( ,  )  | <ul style="list-style-type: none"> <li>・ 数値変更(増減)、機能選択を切り替える。</li> </ul>  |

(続く)







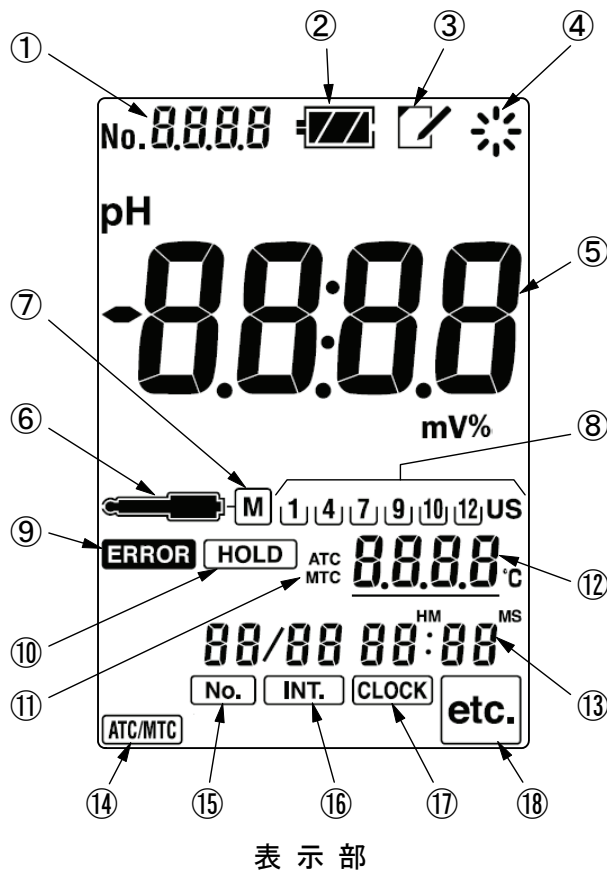





(続き)

| キーの種類(本文中の表記)                         | 機 能   |
|---------------------------------------|---|
| エンター/ホールドキー<br>( <b>ENTER/HOLD</b> )  | <ul style="list-style-type: none"> <li>・ 数値決定、オートホールド機能を実行する。</li> <li>・ 1つ先の画面へ切り替える。</li> </ul>   |
| クリアキー( <b>CLEAR</b> )                 | <ul style="list-style-type: none"> <li>・ 校正値の削除などを行う。</li> <li>・ 1つ前の画面へ戻る。</li> </ul>  |
| データイン/左矢印キー<br>( <b>←/DATA IN</b> )   | <ul style="list-style-type: none"> <li>・ 測定値を保存する。</li> <li>・ [メニュー画面]で[ATC/MTC]、[No.]、[INT.]、[CLOCK]及び [etc.] の各マークを選択する。</li> </ul>     |
| データアウト/右矢印キー<br>( <b>DATA OUT/→</b> ) | <ul style="list-style-type: none"> <li>・ 保存した測定値を表示する。</li> <li>・ [メニュー画面]で[ATC/MTC]、[No.]、[INT.]、[CLOCK]及び [etc.] の各マークを選択する。</li> </ul> |

## (2) 表示部



## 表示部の名称と機能

| 番号 | 名 称<br>(本文中の表記)  | 機 能  |
|----|--|--|
| ①  | データナンバー表示部   | ・ データナンバーを表示。  |
| ②  | 電池マーク<br>(  )         | ・ 電池の残量を表示(4段階表示)。   |
| ③  | メモマーク<br>(  )         | ・ メモリーデータを表示している時に点灯。  |
| ④  | 動作表示マーク<br>(  )       | ・ 動作状態を表示。   |
| ⑤  | 主表示部   | ・ pH 測定値を表示。   |
| ⑥  | 電極マーク<br>(  )         | ・ 電極接続時に点灯。<br>・ pH 校正管理期限になると点滅。<br>・ 校正スタート後、安定判別及び校正実行中に点滅し、校正終了時に点灯。 |
| ⑦  | M マーク<br>(  )         | ・ pH 複合電極 “キャル・メモ” (GST-2729C 型)を組み合わせた場合に点灯。                            |
| ⑧  | 標準液ボトルマーク  | ・ pH 校正されている標準液マークが点灯。   |
| ⑨  | エラーマーク<br>(  )      | ・ エラー発生時に点滅。   |
| ⑩  | ホールドマーク<br>(  )     | ・ 測定値がホールドされている場合(ホールド待機状態)に点灯。<br>・ オートホールド実行中に点滅。                      |
| ⑪  | 温度補償マーク<br>(  )     | ・ 温度補償方法を表示(ATC/MTC)。<br>(「ATC」：自動温度補償、「MTC」：手動温度補償)                     |
| ⑫  | 温度表示部  | ・ 温度測定値を表示。<br>・ 温度校正の実行後はアンダーラインを表示。                                    |
| ⑬  | 日時表示部  | ・ 現在の日時を表示(月/日 時:分)。   |
| ⑭  | ATC/MTC マーク<br>(  ) | ・ 温度補償方法(「ATC」、「MTC」)の設定時に点灯。  |
| ⑮  | No.マーク<br>(  )      | ・ データナンバーを設定する場合に点灯。   |
| ⑯  | INT.マーク<br>(  )     | ・ インターバル機能/時間設定時、インターバル実行時に点灯。<br>・ インターバル待機状態のときに点滅。                    |
| ⑰  | CLOCK マーク<br>(  )   | ・ 時計合わせ設定時に点灯。   |
| ⑱  | etc.マーク<br>(  )     | ・ オートパワーオフ解除などの各設定時に点灯。  |

## (3) pH 電極

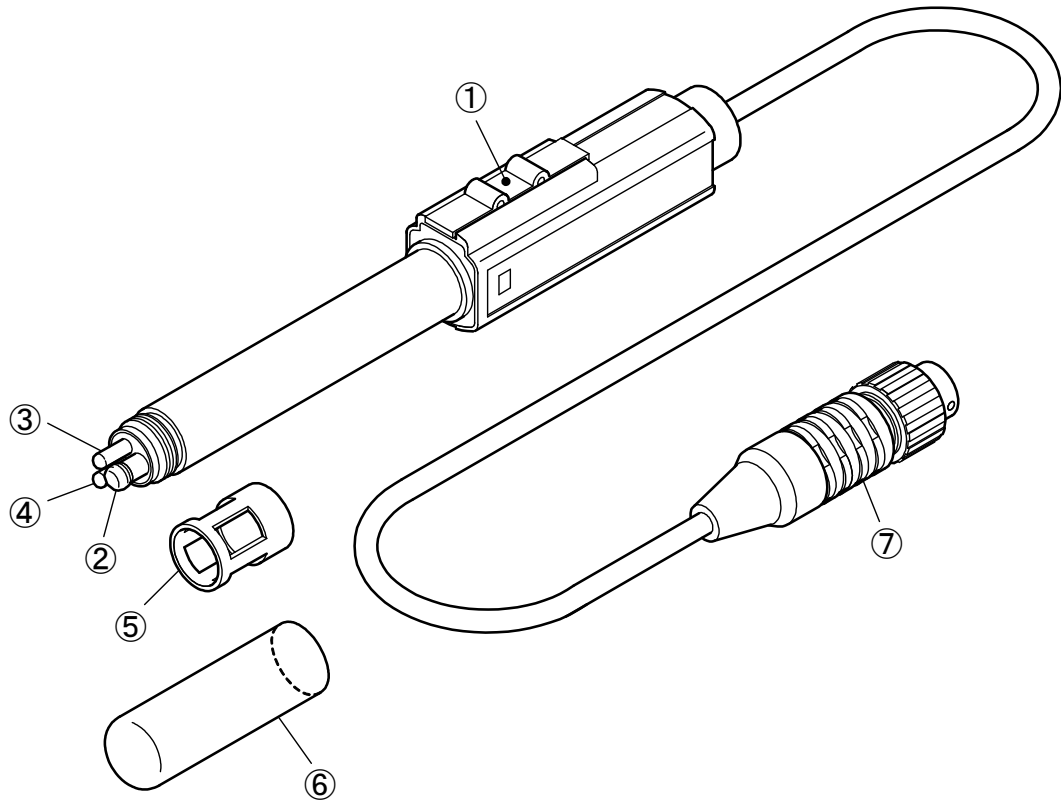

pH 電極

pH 電極の名称と内容

| 番号 | 名称     | 内容   |
|----|--------|--|
| ①  | 内部液補充口 | ・ 内部液 3.3mol/L 塩化カリウム溶液を入れるときに使用。                              |
| ②  | ガラス膜   | ・ pH 感応部   |
| ③  | 液絡部    | ・ 測定溶液と比較電極の接点。  |
| ④  | 温度センサー | ・ 温度検知部  |
| ⑤  | 保護カバー  | ・ 電極使用時の不慮の事故からガラス膜を保護する。<br>(出荷時は電極に装着済みのため、通常はそのまま使用してください。) |
| ⑥  | 保護キャップ | ・ 電極を保管する際にガラス膜を保護する。  |
| ⑦  | 電極プラグ  | ・ 計器本体に電極を接続するためのプラグ。  |



## 4. 準備

### 4.1 ハンドストラップの取り付け

添付のハンドストラップを次図のように取り付けてください(取り付け方法は、携帯電話のハンドストラップと同様です)。

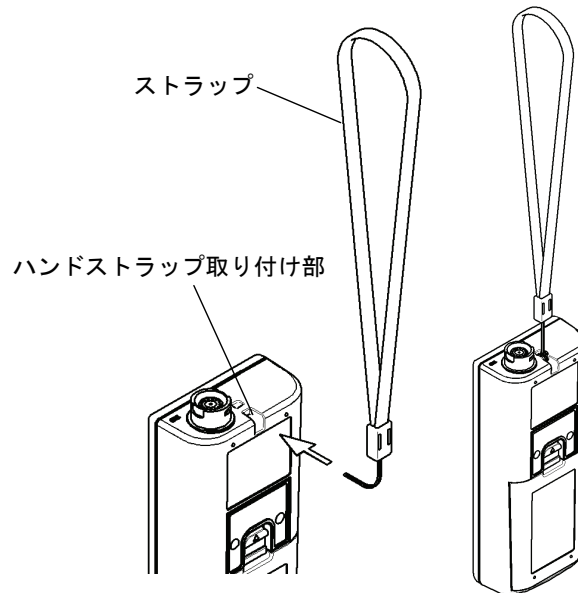

ハンドストラップの取り付け

### 4.2 電池の取り付け

- ① 電池カバーを外す……電池カバー押さえを指で矢印方向へスライドさせたのち、電池カバーの両端を指で引っ張りながら、電池カバーを外してください。

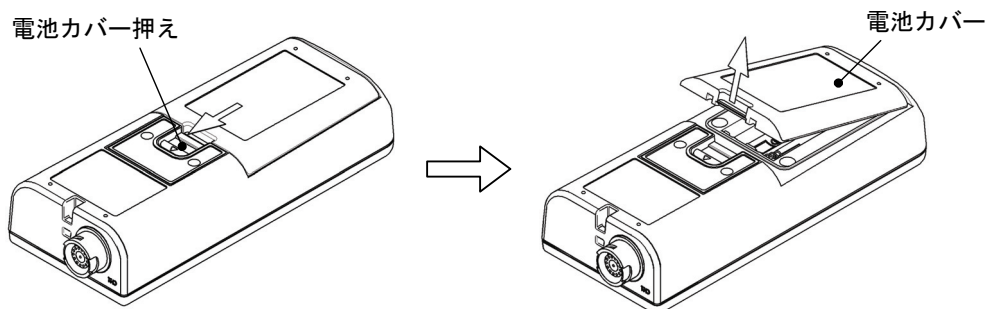

電池カバーを外す

- ② 電池を装着する……電池装着部の電池の装着方向を確認したのち、単3形アルカリ乾電池(2本)または単3形充電式ニッケル水素電池(2本)を装着してください。
  - ・電池による駆動時間はアルカリ乾電池を使用した場合、約 2000 時間です(駆動時間は、電池性能、使用環境などにより異なる場合があります)。

- ・ 電池の交換時期は、「7.3 電池の交換時期」を参照してください。

**【重要】** ・ 電池の装着時には、「+、-」を間違えないように気をつけてください。

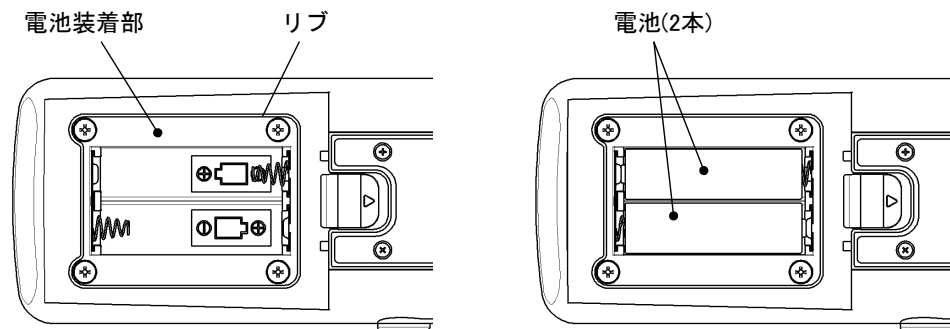

電池を装着する

- ③ パッキンを確認する……パッキンが電池カバー(内側)に正しく装着されていることを確認してください。

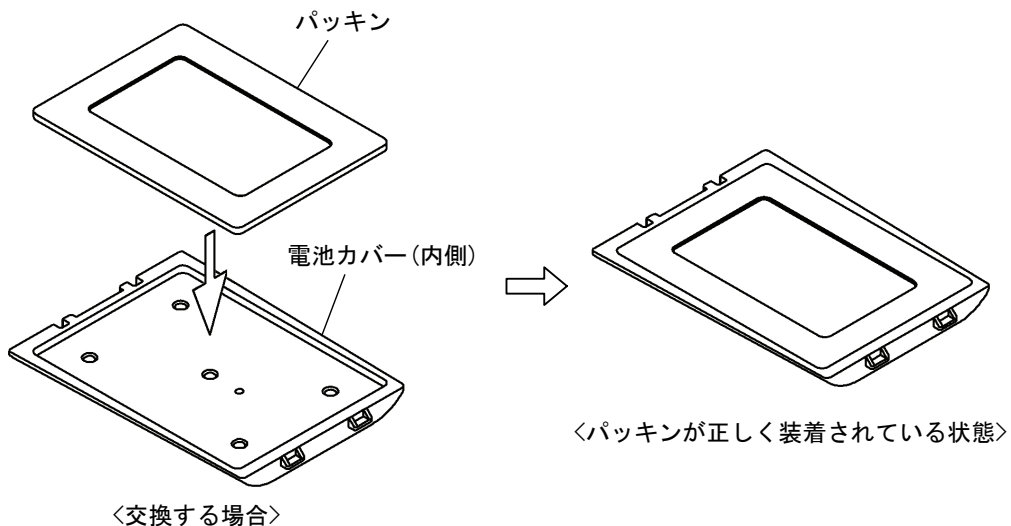

パッキンの装着を確認する

- 【重要】** ・ 電池カバーを取り付けるときは、パッキン及びリブ(パッキンをシールする部分)に傷などの劣化やゴミなどの付着がないことを確認してください。
- ・ もし、パッキンに傷や亀裂などの劣化がある場合は、必ず、新しいものと交換してください(▶ 「10. 部品/オプションリスト」)。また、パッキン及びリブにゴミが付着している場合は、きれいに取り除いてください。いずれの場合もそのまま使用すると、防水機能を保証できません。
  - ・ パッキンを交換する場合は、上図を参照して正しく装着されていることを確認してください。もし、パッキンが電池カバーから外れている場合は、正しく装着し直してください。

- ④ **電池カバーを取り付ける**……電池カバーのツメを本体に引っかけ、矢印の方向に押しつけてカバーを本体に取り付けてください。このとき、電池カバー押えの先端が電池カバーの凹にしっかり入っていることを確認してください。もし、しっかり入っていない場合は電池カバーを本体にしっかり押し付けてください。

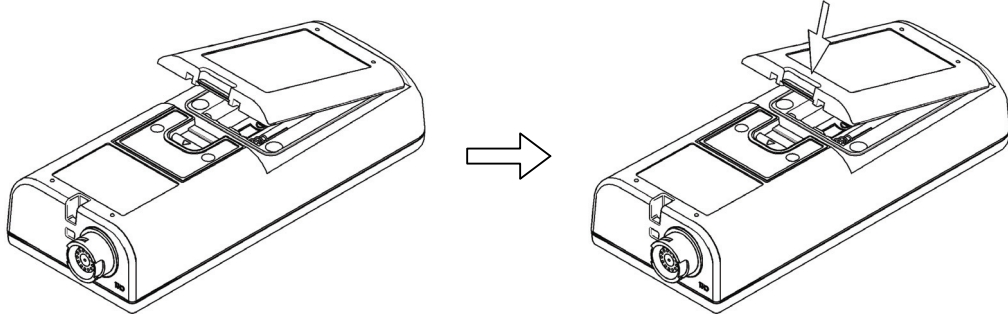

電池カバーのツメを引っかける

電池カバーを取り付ける

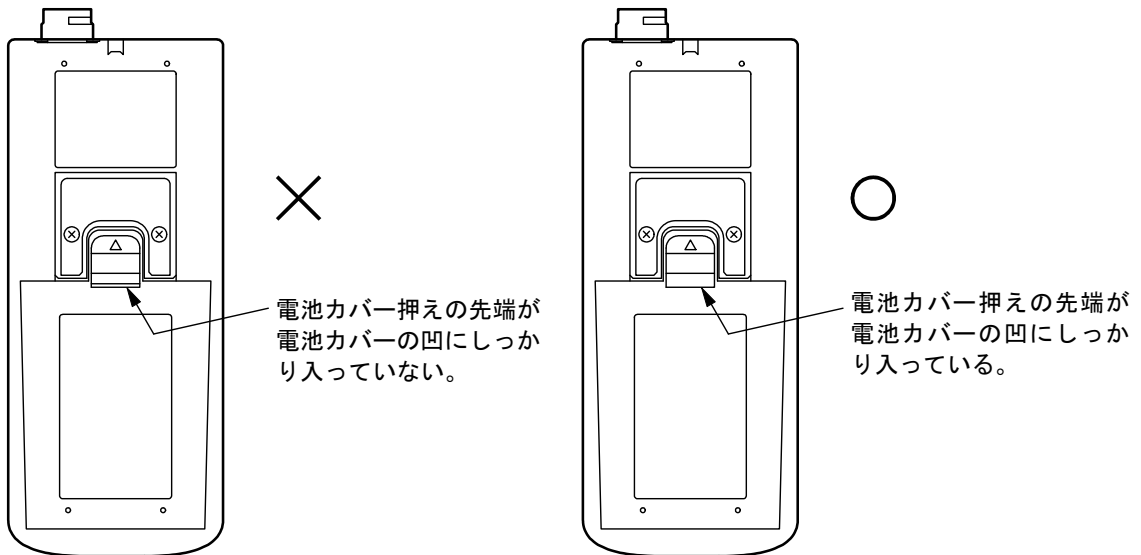

×  
電池カバー押えの先端が電池カバーの凹にしっかり入っていない。

○  
電池カバー押えの先端が電池カバーの凹にしっかり入っている。

電池カバー押えの先端を確認

## 4.3 電極の接続

**⚠警告** 発火・感電 ●電極プラグを脱着するときには、必ず、電源がオフであることを確認してから行ってください。製品内部に水や薬品が入ると、回路がショートし、感電や発火の恐れがあります。

**⚠注意** 防水 ●製品は、電極及び電池カバーを正しく取り付けられた状態ではじめて防水構造(IP67)となります。  
●電極を外したり、電池カバーを開けた状態で、濡れた手で触れたり、水で洗ったりしないでください。また、水や薬品などが入る恐れのある場所に、設置または保管しないでください。

- ① 電源オフを確認する……計器本体の電源がオフであることを確認してください。
- ② 電極プラグを差し込む……電極プラグ先端の“○”印が本体の表面側になるようにして、電極接続用コネクタにまっすぐ差し込んでください。

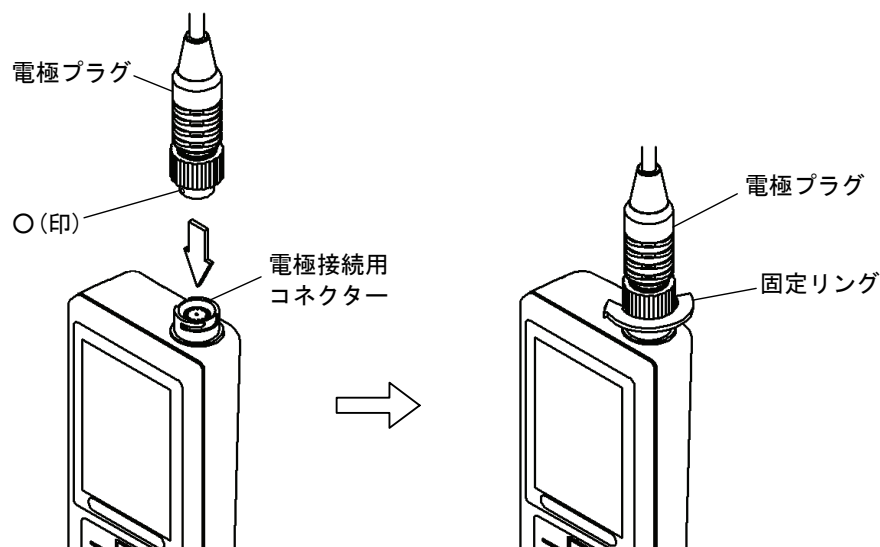

電極プラグを接続する

- ③ 電極プラグを固定する……固定リングだけを回し、電極プラグを固定してください。このとき、プラグ本体は回さないでください。

**【重要】** ・電極プラグを脱着するときにプラグ本体を回したり、左右に動かすと、端子及びコネクタ一部を破損させる可能性があります。まっすぐに抜き差ししてください。

## 4.4 電極の準備

校正や測定を行う前に、電極を点検してください。詳細は、「7.2 pH 電極のお手入れ」または電極に添付された「取扱説明書」を参照してください。

### ⚠️ 注意 けが

●電極の一部はガラス製です。破損しないように気をつけて取り扱ってください。誤って破損した場合、ガラスの破片でけがをする可能性があります。

- ① 内部液を点検する……電極の内部液が、内部液レベル以上であることを確認してください。
- ② 内部液を補充する……「①」で内部液が内部液レベル以下のときは、電極に添付された「取扱説明書」を参照して、スポイトなどで内部液を補充してください。
- ③ 保護キャップを外す……電極先端に保護キャップが付いている場合は、保護キャップを外してください。

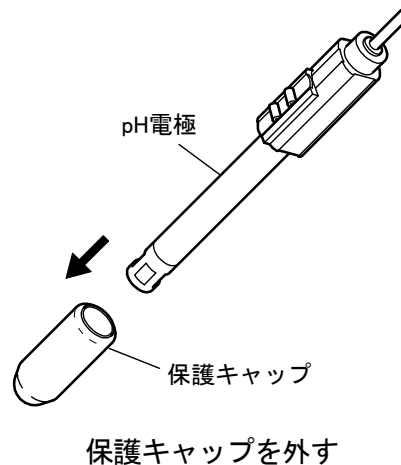

# 5. 基本操作

## 5.1 操作画面マップ

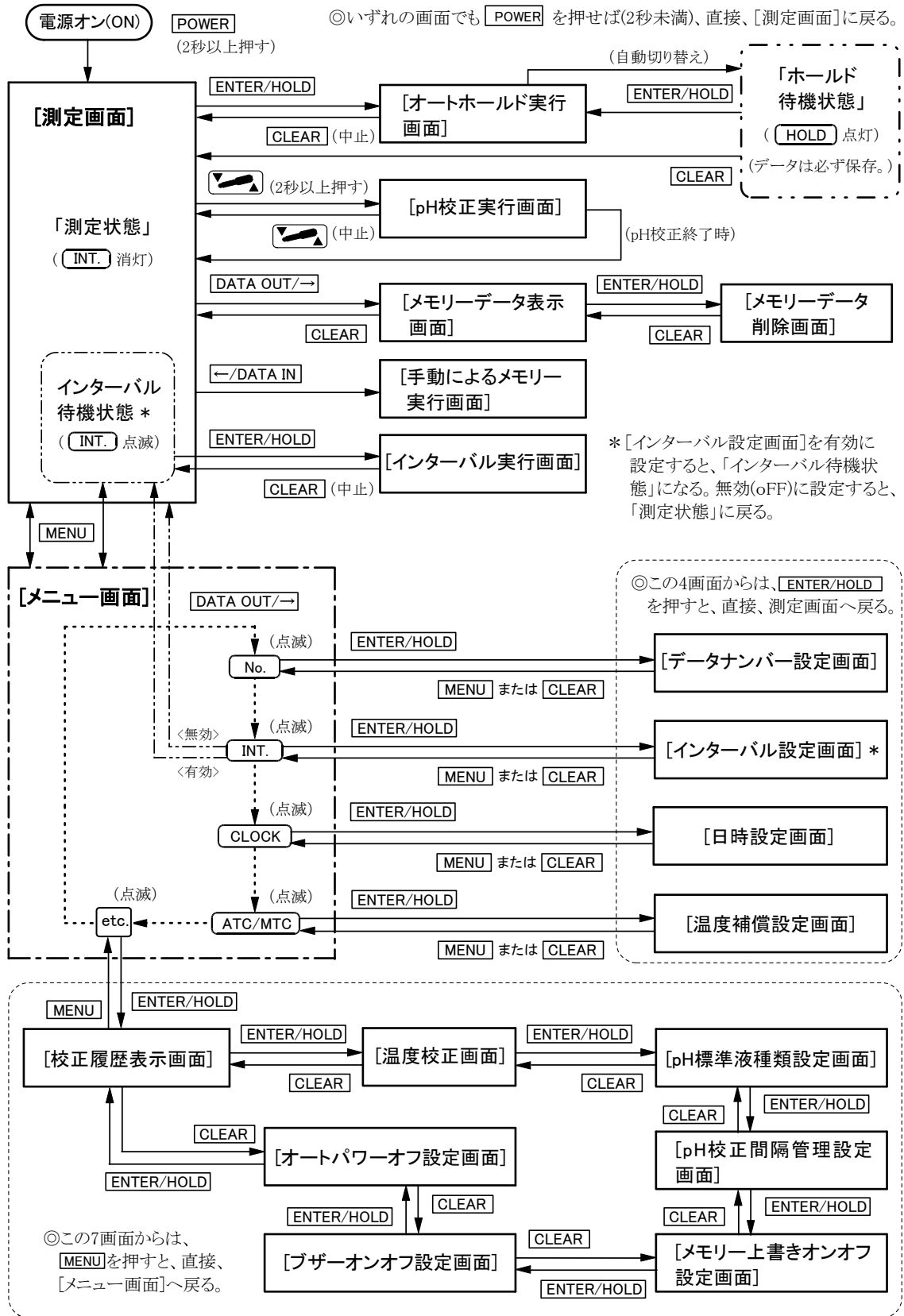

操作画面マップ

## 5.2 電源の投入

**POWER** を 2 秒以上 (ピッという音がするまで) 押してください。

- 計器の電源がオン(ON)になり、[測定画面]が表示され、「測定状態」(**INT.** 消灯)になります。

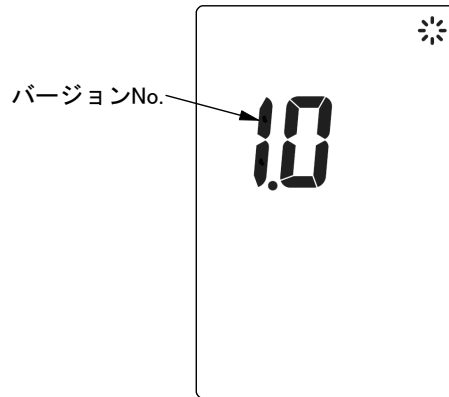

バージョン No.表示画面(例)

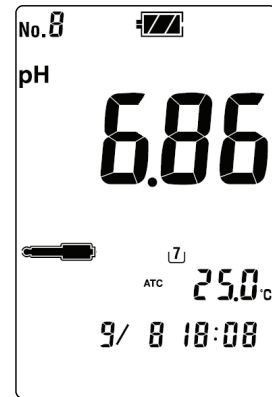

電源オン画面(例)

## 5.3 時刻合わせ

次の手順に従って、現在の日時を設定してください。

### 時刻合わせの手順

| 操 作  | 画面例   |
|--|---|
| ① [メニュー画面]へ…「測定状態」( <b>INT.</b> 消灯)での[測定画面]で <b>MENU</b> を押す。  | <p>西暦</p> <p>2009</p> <p>月日</p> <p>10/ 8</p> <p>時分 (24H制)</p> <p>8:08</p> <p><b>CLOCK</b></p> <p>[日時設定画面]</p> |
| ② <b>CLOCK</b> を点滅表示に…[メニュー画面]で <b>CLOCK</b> 以外のマークが点滅中のときは、 <b>DATA OUT/→</b> ・ <b>←/DATA IN</b> を数回押して、 <b>CLOCK</b> を点滅させる。   |   |
| ③ [日時設定画面]へ… <b>ENTER/HOLD</b> を押す。  |   |
| ④ 日時を設定… <b>DATA OUT/→</b> ・ <b>←/DATA IN</b> を押して、点滅箇所を移動する。 <ul style="list-style-type: none"> <li>・ <b>↑</b> <b>↓</b> を押して、点滅数値を変更する。</li> <li>・ 設定範囲：西暦…2009～2050 年<br/>月日…1 月 1 日～12 月 31 日<br/>時刻…00:00～23:59</li> </ul> |   |
| ⑤ 確 定…設定値を確認後、 <b>ENTER/HOLD</b> を押す。確定後、[測定画面]へ戻る。 <ul style="list-style-type: none"> <li>・ [メニュー画面]へ戻るときは、<b>MENU</b> または <b>CLEAR</b> を押す。</li> </ul>   |   |

## 5.4 pH 校正

### (1) 校正の実行(二点校正)

測定をする前に、必ず校正をしてください。ここでは、標準付属品の pH6.86 と pH4.01 の調製標準液を使用した二点校正の操作を説明します。

**【重要】**・二点校正の場合、pH6.86 標準液とその他の標準液(pH1.68、pH4.01、pH9.18)の二点で行ってください。なお、pH6.86 標準液の校正は、必ず実行してください。

通常の校正では、温度補償方法を「ATC」(自動温度補償)に設定してください。▷「6.4 手動温度補償の設定」

① 標準液をビーカーに準備する……付属品の pH6.86 標準液と pH4.01 標準液を別々のビーカーに入れてください。

- ・標準液は、pH 電極が十分に浸る量をビーカーに入れてください。

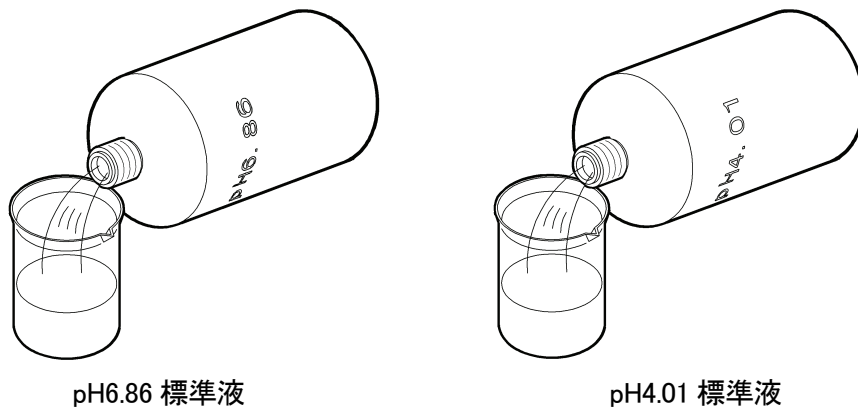

② 電極先端を洗浄する……電極の先端を純水で洗浄し、ティッシュペーパーなどで軽くふき取ってください。

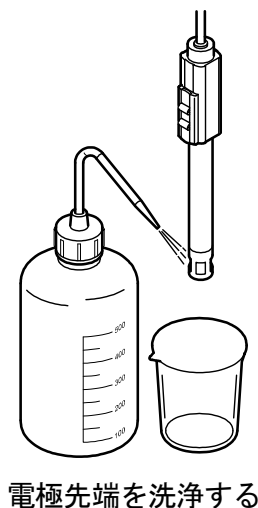



③ 電極を一点目の標準液に浸す……電極を pH6.86 標準液のビーカーに浸して、2、3 度、ゆり動かしてください。

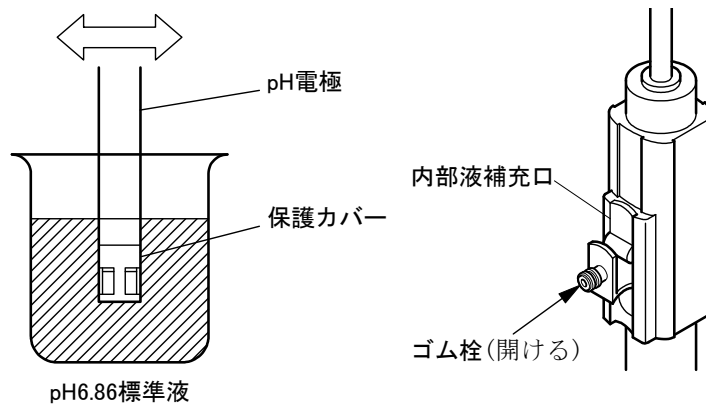

- ・このとき、電極の保護カバーが十分に標準液に浸るようにしてください。また、電極の内部液補充口のゴム栓は、必ず開けてください。



電極を pH6.86 標準液に浸す

内部液補充口のゴム栓を開ける



④ 校正データを消去する……校正前に、最新の校正データを消去してください。

- ・「測定状態」(INT. 消灯)での[測定画面]で、を2秒以上(ピッという音が2回するまで)押してください。[pH 校正実行画面]になります。
- ・が点滅中に、**CLEAR**を押してください。

【備考】・開梱後、初めてご使用になる場合は、この操作は必要ありません。

- ・が点灯になると、校正データの消去はできません。再度、[測定画面]に戻ってから、操作をやり直してください。

⑤ 一点目の校正実行……「測定状態」(INT. 消灯)での[測定画面]で を2秒以上押してください。[pH 校正実行画面]になります。

- ・が点滅し、校正が開始されます。校正が終了すると、が点灯になり、[7]が点灯します。

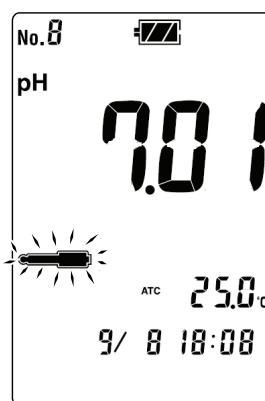

[pH 校正実行画面]

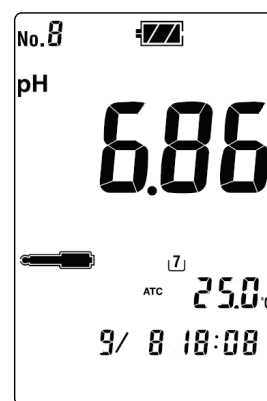

[pH 校正終了画面]

- ⑥ **二点目の校正実行**……pH4.01 標準液を使用して、同様に「②、③、⑤」の操作を繰り返し、二点目の校正をしてください。

---

**【重要】**・校正中は計器本体を安定した場所に置くか、手でしっかり持ち、動かさないでください。  
もし、校正中に計器本体を振ったりすると、校正エラーになることがあります。

---





## (2) 校正の実行(一点校正、三点校正)

一点校正または三点校正を行う場合も、操作方法は、上記内容と同様です。ただし、以下の点に注意して実施してください。

- (a) 一点校正は、ラフな測定で良い場合に適しています。pH6.86 標準液だけで校正をしてください。
- (b) 三点校正は、広範囲の pH 測定をより精密に測定する場合に適しています。pH6.86 標準液とその他の標準液(pH1.68、pH4.01、pH9.18、pH12.45 標準液)の 2 種類を使用して校正をしてください。

## (3) 校正の中止

校正中に校正を中止したい場合は、[pH 校正実行画面]で  が点滅中に、再度、 を押してください。[測定画面]に戻ります。

## (4) 校正データの消去

最新の校正データを消去したい場合は、「5.4(1) 校正の実行(二点校正)」の「④校正データを消去する」を参照して行ってください。

## (5) 最新の校正データ表示

- ① [メニュー画面]にする……「測定状態」(INT. 消灯)での[測定画面]で **MENU** を押してください。
- ② [校正履歴表示画面]にする…… **DATA OUT/→** を押して **etc.** (点滅)を選択し、**ENTER/HOLD** を押してください。
  - ・ [校正履歴表示画面]が表示され、最新の校正日時が表示されます(最新の校正データ初期画面)。

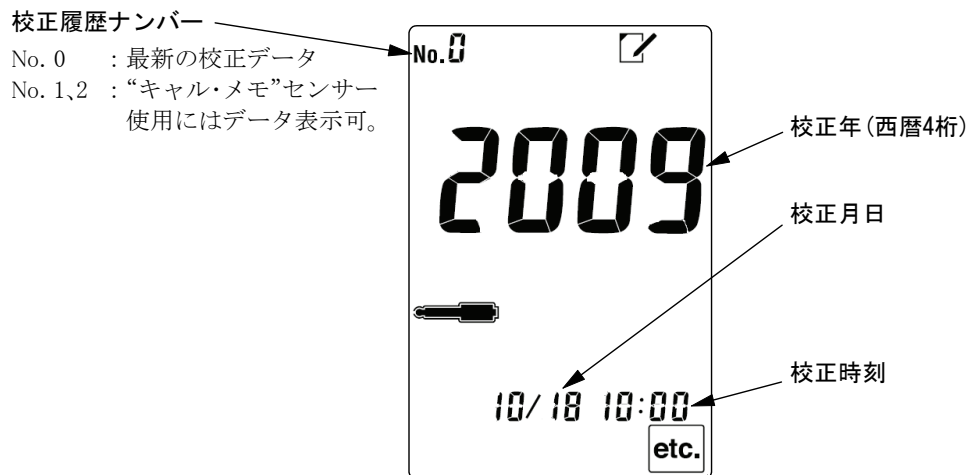

[校正履歴表示画面]

- ③ 最新の校正データを確認する…… **DATA OUT/→** または **←/DATA IN** を押すごとに、「校正日時」→「標準液電位 1」→「標準液電位 2」→「スロープ 1(%)」が表示されます。
  - ・ 起電力、スロープ表示値がどの標準液のものかは、表示部の標準液ボトルマークが点滅することによって判断できます。

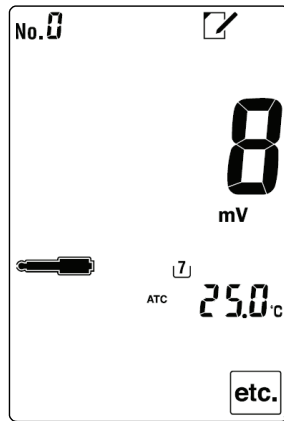

[pH7 標準液における起電力表示画面] (例)

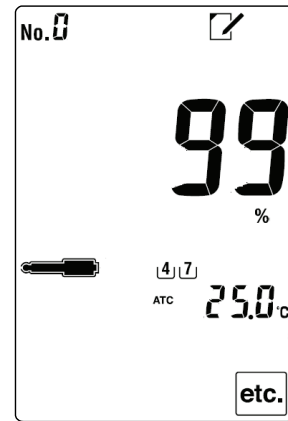

[pH4、7 標準液間のスロープ表示画面] (例)

- ③ [測定画面]に戻す…… **POWER** を押ししてください(2秒未満)。「測定状態」(**INT.** 消灯)での[測定画面]に戻ります。  
 [備考] ・ **CLEAR** キーを押して[メニュー画面]へ戻ったのち、**MENU** キーを押し、[測定画面]に戻することもできます。

## 5.5 pH 測定

通常測定では、温度補償を「ATC」(自動温度補償)に設定してください。▶ 「6.4 手動温度補償の設定」

### (1) ビーカーワークでの測定

- ① 電極先端を洗浄する……電極の先端を純水で洗浄し、ティッシュペーパーなどで軽くふき取ってください。

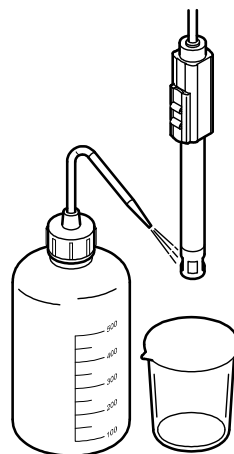

電極先端を洗浄する

- ② 電極を試料に浸す……ビーカーに試料を入れたのち、電極を浸して、2、3 度、ゆり動かしてください。

- ・ このとき、電極の保護カバーが十分試料に浸るようにしてください。また、電極の内部液補充口のゴム栓は、必ず開けてください。

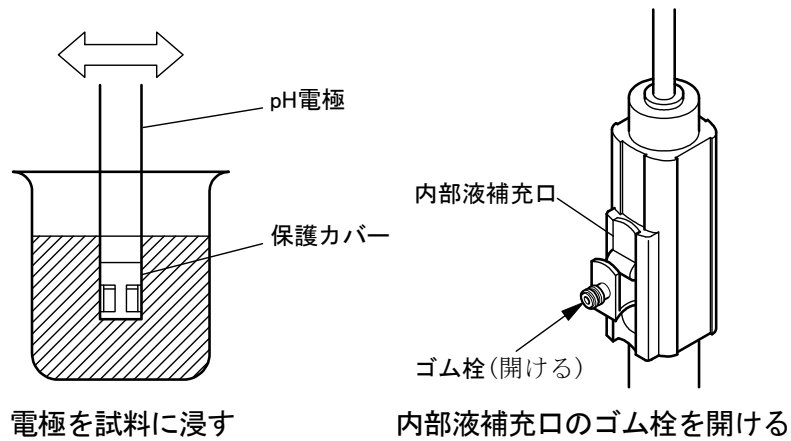

- ③ 測定値を確認する……表示値が安定したら、その表示を読んでください。

**【重要】** ・ 測定中は計器本体を安定した場所に置くか、手でしっかり持ち、動かさないでください。

もし、測定中に計器本体を振ったりすると、測定値が不安定になることがあります。



## (2) 浸漬測定

防水電極の場合は、直接、測定ポイントに浸漬させて測定することができます。

- 
- ⚠ 警告** 転 落 ●測定ポイントで作業するときは、安全帯などの転落防止処置をしてください。また、けが防止のために、ヘルメット、ライフジャケット、安全靴などを着用してください。
- 
- ⚠ 注意** 混 入 ●測定槽へ計器本体などを落とさないでください。損害発生の原因になることがあります。
- 

- ① 電極先端を洗浄する……電極の先端を純水で洗浄し、ティッシュペーパーなどで軽くふき取ってください。

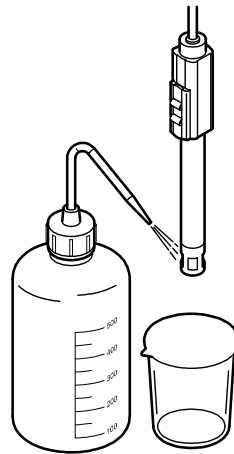

電極先端を洗浄する

- ② 電極を試料に浸す……電極の内部液補充口のゴム栓を閉めたのち、測定ポイントの試料に浸漬してください。

- 
- 【重要】** ・ 浸漬測定の場合は、電極の内部液補充口のゴム栓を必ず閉めてから、測定を行ってください。
- ・ 測定中は計器本体を安定した場所に置くか、手でしっかり持ち、動かさないでください。もし、測定中に計器本体を振ったりすると、測定値が不安定になることがあります。
-

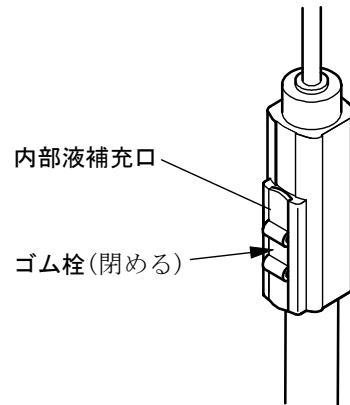

内部液補充口のゴム栓を閉める

- ③ 測定値を確認する……表示値が安定したら、その表示を読んでください。
- ④ 洗浄する……電極及びケーブルなど浸漬した部分を純水でよく洗浄し、ティッシュペーパーなどで軽くふき取ってください。

## 5.6 測定終了

- ① 電源オフにする…… **POWER** を2秒以上(ピッという音がするまで)押してください。  
計器の電源がオフ(OFF)になります。
- ② 電極先端を洗浄する……電極の先端を純水で洗浄し、ティッシュペーパーなどで軽くふき取ってください。

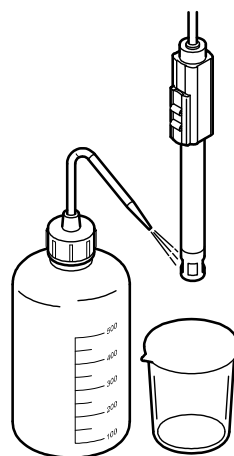

電極先端を洗浄する

## (1) 短期間の電極保管

短期間の測定停止では、以下の通り、電極をビーカーに入れて一時保管してください。

- (a) 通常は、ビーカーにイオン交換水または蒸留水などの純水を入れ、電極を浸してください。  
この場合は、電極の内部液補充口のゴム栓を開けたままにしてください。
- (b) 目安として 0.05pH 以下の再現性を必要とするような精密測定にご使用の場合は、ビーカーに 3.3mol/L 塩化カリウム溶液を入れ、電極を浸してください。この場合は、電極の内部液補充口のゴム栓を必ず閉めてください。

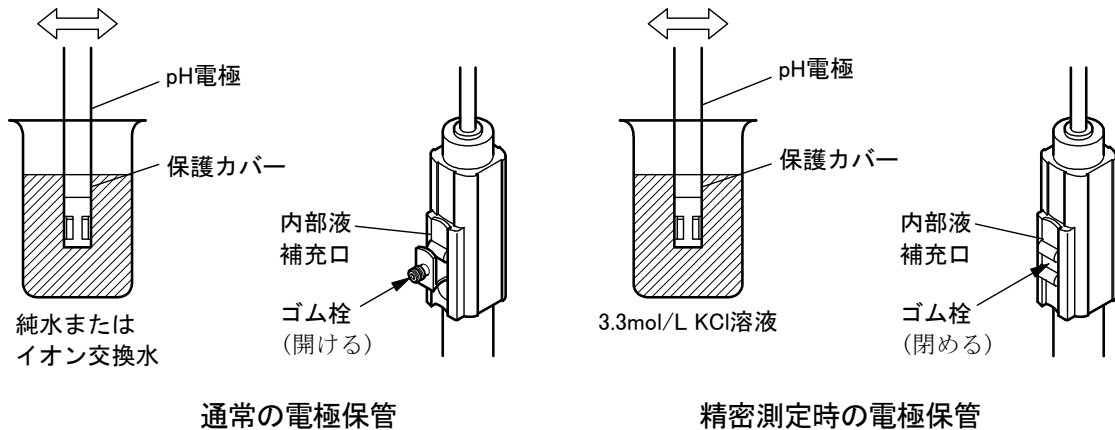

## (2) 長期間の電極保管

長期間(目安として一週間以上)の測定停止では、計器本体から電極プラグをまっすぐに抜き取ったのち、電極に添付された「取扱説明書」を参照して、電極を保管してください。

**【重要】** ・ 電極プラグを脱着するときにプラグ本体を回したり、左右に動かすと、端子及びコネクタ一部を破損させる可能性があります。まっすぐに抜き差ししてください。



## 6. いろいろな機能の使い方

### 6.1 オートホールド機能

- (a) オートホールド機能では、測定が安定したことを自動的に判断して、測定値をホールドし、「ホールド待機状態」に切り替わります。なお、このとき、測定値は自動的に保存されます。
- (b) 測定対象の試料によっては、この機能を使用できない場合があります。

#### (1) オートホールドによるメモリー実行

オートホールド機能によって pH 測定を行うことで、安定判断後、自動的に測定値が保存されます。

##### オートホールドによるメモリー実行手順

| 操 作   | 画面例  |
|---|--|
| <p>① 電極を準備…電極が正しく試料に浸された状態であることを確認する。</p> <p>② 「測定状態」に…「測定状態」(<b>INT.</b> 消灯)での[測定画面]であることを確認する。</p> <ul style="list-style-type: none"> <li>電源オフ(OFF)のときは、<b>POWER</b> を 2 秒以上押しと、[測定画面]が表示される。</li> </ul> <p>③ 安定判断を開始…<b>ENTER/HOLD</b> を押す。</p> <ul style="list-style-type: none"> <li><b>HOLD</b> が点滅し、[オートホールド実行画面]になる。</li> <li>安定判断を中止させたいときは、<b>HOLD</b> 点滅中に <b>CLEAR</b> を押す。このとき、測定値は保存されずに、元の[測定画面]に戻る。</li> </ul> <p>④ 安定判断終了…測定値が安定するとブザーが鳴り、<b>HOLD</b> が点灯する。</p> <ul style="list-style-type: none"> <li>測定値がホールドされ、「ホールド待機状態」へ自動的に切り替わる。</li> <li>このとき、測定値は自動的に保存され、データナンバーが 1 つ増加する。</li> </ul> <p><b>【重要】</b>・数分以上時間が経過しても <b>HOLD</b> が点灯しない場合には、測定値が不安定ですので <b>CLEAR</b> を押してホールド待機状態を解除し、電極や計器を点検してください。</p> <p>〔備考〕・安定判別基準：pH：±0.05pH／10 秒</p> |  <p>[オートホールド実行画面]</p> |

(続く)

(続き)

| 操 作  | 画 面 例 |
|--|-------|
| <p>⑤ 繰り返すとき…このオートホールド機能によって別の試料を連続測定したいときは、<b>ENTER/HOLD</b> を押して、[オートホールド実行画面]に戻したのち、「①、③、④」の操作を繰り返す。</p>                                   |       |
| <p>⑥ 元に戻す…「ホールド待機状態」(<b>HOLD</b> 点灯中)で <b>CLEAR</b> を押す。</p> <ul style="list-style-type: none"> <li>・「ホールド待機状態」が解除され、元の[測定画面]へ戻る。</li> </ul> |       |

## 6.2 データメモリー機能

- (a) データメモリー機能では、測定値を最大 1000 個まで保存するためのデータナンバーを設定できます。また、保存したデータを個別に呼び出すことができます。
- (b) 測定開始前に、測定値の保存先となるデータナンバーを設定してください。
- (c) 保存データが「No. 1000」を超えた場合は、データ上書きの有無について設定が必要です。  
 「6.9 メモリー上書きオンオフの設定」

### (1) データナンバーの設定

データメモリー機能によって、測定値の保存先となる開始データナンバーを設定してください。  
 [備考] ・データナンバーは、データを格納するためのセルナンバーを意味します。

## データナンバーの設定手順

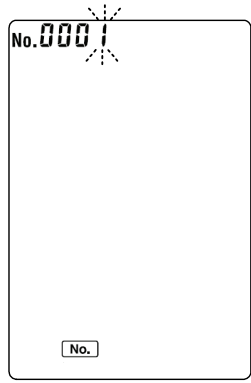
| 操 作   | 画面例  |
|---|--|
| <p>① [メニュー画面]へ…「測定状態」(INT. 消灯)での[測定画面]で <b>MENU</b> を押す。</p> <p>② <b>No.</b> を点滅表示に…[メニュー画面]で <b>No.</b> 以外のマークが点滅中のときは、<b>DATA OUT/→</b>・<b>←/DATA IN</b> を数回押して、<b>No.</b> を点滅させる。</p> <p>③ [データナンバー設定画面]へ… <b>ENTER/HOLD</b> を押す。</p> <p>④ データナンバーを設定…現在のデータナンバーの 1 桁目の数値が点滅する。保存先の開始データナンバーを設定する。</p> <ul style="list-style-type: none"> <li>・ <b>DATA OUT/→</b>・<b>←/DATA IN</b> を押して、点滅桁を移動する。</li> <li>・ <b>↑</b> <b>↓</b> を押して、点滅数値を変更する。</li> <li>・ 設定範囲：1～1000 (工場出荷値：1)</li> </ul> <p>⑤ 元に戻す…設定値を確認し、<b>ENTER/HOLD</b> を押す。確定後、元の[測定画面]へ戻る。</p> <ul style="list-style-type: none"> <li>・ [メニュー画面]へ戻すときは、<b>MENU</b> または <b>CLEAR</b> を押す。</li> </ul> |  <p>[データナンバー設定画面]</p> |

## (2) 手動キーによるメモリー実行

**←/DATA IN** を 1 回押すごとに、現在の pH 測定値を保存することができます。

## 手動キーによるメモリー実行手順

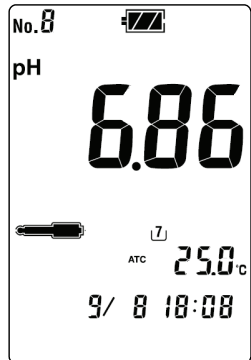
| 操 作   | 画面例   |
|---|---|
| <p>① 電極を準備…電極が正しく試料に浸された状態であることを確認する。</p> <p>② 「測定状態」に…「測定状態」(INT. 消灯)での[測定画面]であることを確認する。</p> <ul style="list-style-type: none"> <li>・ 電源オフ(OFF)のときは、<b>POWER</b> キーを 2 秒以上押すと、[測定画面]が表示される。</li> </ul> <p>③ 測定値の安定を待つ…表示部の測定値が安定していることを確認する。</p> |  <p>[測定画面] (「測定状態のとき」)</p> |

(続く)

(続き)

| 操 作   | 画面例 |
|---|-----|
| <p>④ データを保存… <b>←/DATA IN</b> を押す。</p> <ul style="list-style-type: none"> <li>現在の測定値が保存され、データナンバーの表示が 1 つ増加する。</li> <li>保存処理後、測定状態は継続する。</li> </ul> |     |

### (3) メモリーデータの呼び出し

- (a) データメモリー機能では、保存された測定値をデータナンバーごとに呼び出し、画面表示させることができます。
- (b) 保存データを消去することもできます。

#### メモリーデータ呼び出しの手順

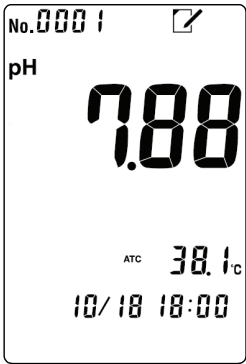
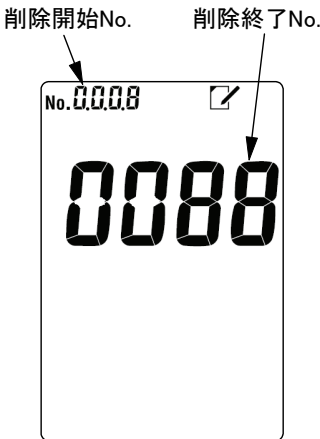
| 操 作  | 画面例  |
|--|--|
| <p>① [メモリーデータ表示画面]へ…「測定状態」(<b>INT.</b> 消灯)での[測定画面]で <b>DATA OUT/→</b> を押す。</p> <p>② データナンバーを呼び出す…データナンバーの 1 桁目の数値が点滅する。呼び出したいデータナンバーを設定する。</p> <ul style="list-style-type: none"> <li><b>DATA OUT/→</b> ・ <b>←/DATA IN</b> を押して、点滅桁を移動する。</li> <li><b>↑</b> <b>↓</b> を押して、点滅数値を変更する。</li> </ul> <p>③ メモリーデータを確認…「②」で呼び出したデータナンバーに応じた測定値、温度、月日及び時刻が表示される。</p> <p>④ メモリーデータを消去する場合…「③」で確認したメモリーデータを消去したいときは、この状態で <b>CLEAR</b> を 2 秒以上押す。</p> <ul style="list-style-type: none"> <li>表示しているデータが消去されると、現在のデータナンバー以外、すべての表示が消える。</li> <li>消去しない場合は、そのまま「⑥」へ進む。</li> </ul> <p>⑤ 任意のメモリーデータを削除する場合…[メモリーデータ表示画面]で <b>ENTER/HOLD</b> を押して、[メモリーデータ削除画面]にする。</p> <ul style="list-style-type: none"> <li>「②」を参照して、削除開始 No. と削除終了 No. を設定し、<b>CLEAR</b> を 2 秒以上押す。</li> </ul> <p>⑥ 元に戻す… <b>CLEAR</b> を押す。</p> |  <p>[メモリーデータ表示画面]</p>  <p>[メモリーデータ削除画面]</p> |

## 6.3 インターバル機能

インターバル機能を有効に設定すると、「インターバル待機状態」になり、インターバルによるメモリーを実行させることができます。設定した時間ごとに自動的に測定値を保存します。

【備考】・「インターバル待機状態」( **INT.** マーク点滅)では、オートホールドによるメモリー実行、手動キーによるメモリー実行またはpH校正の操作を行うことはできません。

### (1) インターバル機能と時間の設定

(a) インターバル機能には有効/無効があり、有効の場合は、設定時間の長さに応じてショートインターバル機能とロングインターバル機能の2種類があります。

- ・ ショートインターバル機能では、[測定画面]を表示しながら、リアルタイムで測定値を保存します(設定範囲：1秒～99分59秒)。ただし、4秒以下の設定ではブザーOFFになります。
- ・ ロングインターバル機能では、インターバル期間中は省電力化のため、データ保存後、約2秒後に自動消灯します。設定時間の1分前になると、画面が自動点灯(表示)し、リアルタイムで測定値を保存します(設定範囲：2分～99時59分)。

**【重要】**・ ロングインターバル機能を有効にすると、上記の通り、画面が自動消灯しますが異常ではありません。

・ 自動消灯中に **POWER** を2秒以上押すことで、画面を点灯(表示)させることができます。再度、**POWER** を2秒以上押すと画面が消灯しますが、インターバル動作は継続されます。



(b) この機能を有効にした場合は、インターバル時間を設定してください。

#### インターバル機能と時間の設定手順

| 操 作  | 画面例   |
|--|---|
| ① [メニュー画面]へ…「測定状態」( <b>INT.</b> 消灯)での[測定画面]で <b>MENU</b> を押す。  |  <p>OFF<br/>[インターバル設定画面]</p> |
| ② <b>INT.</b> を点滅表示に…[メニュー画面]で <b>INT.</b> 以外のマークが点滅中のときは、 <b>DATA OUT/→</b> ・ <b>←/DATA IN</b> を数回押して、 <b>INT.</b> を点滅させる。              |   |
| ③ [インターバル設定画面]へ… <b>ENTER/HOLD</b> を押す。  |   |
| ④ インターバル機能を選択… <b>↑</b> <b>↓</b> を押して、インターバル機能の有効/無効を選択する。   |   |
| <ul style="list-style-type: none"> <li>・ 設定範囲：oFF (無効) (工場出荷値：oFF)</li> <li>Shrt (有効、ショートインターバル)</li> <li>Long (有効、ロングインターバル)</li> </ul> |   |

(続く)

(続き)

| 操 作  | 画 面 例  |
|--|--|
| <p>⑤ インターバル時間を設定…「④」でインターバル機能を有効にしたときは、<b>DATA OUT/→</b>・<b>←/DATA IN</b> を押して、点滅個所の数字を変更し、インターバル時間を設定する。</p> <ul style="list-style-type: none"> <li>設定範囲：ショートインターバル…1 秒～99 分 59 秒<br/>(工場出荷値：5 秒)<br/>ロングインターバル…2 分～99 時 59 分<br/>(工場出荷値：10 分)</li> </ul> |   |
| <p>⑥ 元に戻す…設定値を確認し、<b>ENTER/HOLD</b> を押す。確定後、「インターバル待機状態」(<b>INT.</b> 点滅)での[測定画面]へ戻る。</p> <ul style="list-style-type: none"> <li>[メニュー画面]へ戻すときは、<b>MENU</b> または <b>CLEAR</b> を押す。</li> </ul>  | <p>ショートインターバル</p>  <p>ロングインターバル<br/>[インターバル設定画面]</p> |

## (2) インターバルによるメモリー実行

インターバル機能を有効にすることで、設定したインターバル時間によって pH 測定が行われ、測定データが自動的に保存されます。

### (a) インターバルメモリーの開始

#### インターバルメモリーの開始手順

| 操 作                                       | 画 面 例 |
|---|-------|
| <p>① 電極を準備…電極が正しく試料に浸された状態であることを確認する。</p> |       |

(続く)

(続き)

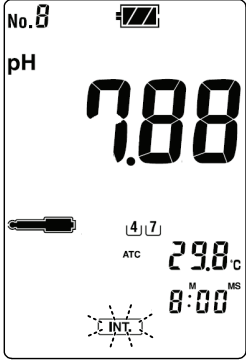
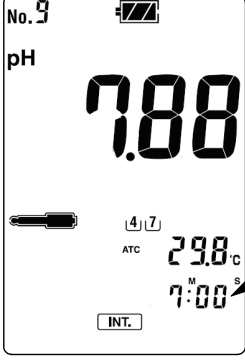
| 操 作   | 画面例  |
|---|--|
| <p>② 「インターバル待機状態」に…「6.3(1)インターバル機能と時間の設定」の「①～⑤」の操作を行う。</p> <ul style="list-style-type: none"> <li>・ 「インターバル待機状態」(<b>INT.</b> 点滅)での[測定画面]になることを確認する。</li> </ul>  |  <p>[インターバル待機画面]</p>  |
| <p>③ [インターバル実行画面]へ… <b>ENTER/HOLD</b> を押す。</p> <ul style="list-style-type: none"> <li>・ <b>INT.</b> が点灯し、自動メモリーまでの残時間が表示され、インターバル機能がスタートする。スタート時の測定値が保存される。</li> <li>・ <b>↑</b> <b>↓</b> を押すと、時間表示部に残時間と通常の時刻表示が切り替わる。</li> </ul> |  <p>[インターバル実行画面]</p> |
| <p>④ インターバルでのメモリー実行…設定された時間間隔ごとに測定値が自動的に保存され、データナンバーが 1 つ増加する。</p>  |  |
| <p>⑤ 繰り返す…インターバルメモリーの中止または解除を行わない限り、設定された時間間隔でメモリー実行を繰り返す。</p>  |  |
| <p>⑥ 中止または解除したいとき…「6.3(2)(b)インターバルメモリーの中止」または「6.3(2)(c)インターバル機能の解除」の操作をする。</p>  |  |

## (b) インターバルメモリーの中止

## インターバルメモリーの中止手順

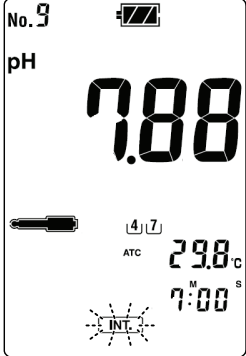
| 操 作   | 画面例   |
|---|---|
| <p>① インターバル実行を中止…インターバルメモリー実行中に <b>CLEAR</b> を押す。</p> <ul style="list-style-type: none"> <li>・「インターバル待機状態」(<b>INT.</b> 点滅)での[測定画面]に戻り、メモリー実行が中止される。</li> <li>・このとき、インターバル残時間はリセットされ、設定した時間に戻る。</li> </ul> |  <p>[インターバル待機画面]</p> |

## (c) インターバル機能の解除

ショートインターバル機能は、次表の操作以外に、**POWER** を 2 秒以上押して電源をオフにすることで解除されます。

## インターバル機能の解除手順

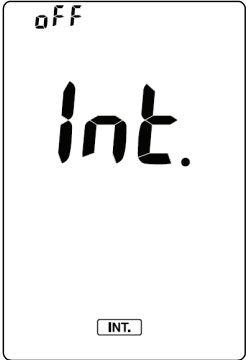
| 操 作  | 画面例  |
|--|--|
| <p>① [メニュー画面]へ…「インターバル待機状態」(<b>INT.</b> 点滅)での[測定画面]であることを確認し、<b>MENU</b> を押す。</p>  |  |
| <p>② <b>INT.</b> を点滅表示に…[メニュー画面]で <b>INT.</b> 以外のマークが点滅中のときは、<b>DATA OUT/→</b>・<b>←/DATA IN</b> を数回押して、<b>INT.</b> を点滅させる。</p>   |  |
| <p>③ [インターバル設定画面]へ…<b>ENTER/HOLD</b> を押す。</p>  |  |
| <p>④ インターバル機能をオフに…<b>↑</b> <b>↓</b> を押して、インターバル機能を無効(oFF)に設定する。</p> <ul style="list-style-type: none"> <li>・ 設定範囲 : oFF (無効)</li> <li>Shrt (有効、ショートインターバル)</li> <li>Long (有効、ロングインターバル)</li> </ul> |  <p>OFF</p> <p>[インターバル設定画面]</p> |
| <p>⑤ 元に戻す…設定値を確認し、<b>ENTER/HOLD</b> を押す。確定後、「測定状態」(<b>INT.</b> 消灯)での[測定画面]に戻る。</p> <ul style="list-style-type: none"> <li>・ [メニュー画面]へ戻すときは、<b>MENU</b> または <b>CLEAR</b> を押す。</li> </ul>            |  |



## 6.4 手動温度補償の設定

- (a) 恒温水槽などを使用して試料温度を一定にして pH 測定をする場合や、温度センサーに異常が起きた際の応急処置的な pH 測定の場合は、手動温度補償(MTC)に設定して実施してください。
- (b) 手動温度補償(MTC)の温度設定は、試料を温度計などで測定した温度を入力してください。
- (c) 通常の pH 測定または校正実行時には、自動温度補償(ATC)に設定してください。

### 手動温度補償の設定手順

| 操 作   | 画面例  |
|---|--|
| <p>① [メニュー画面]へ…「測定状態」(<b>INT.</b> 消灯)での[測定画面]で <b>MENU</b> を押す。</p>   |  |
| <p>② <b>ATC/MTC</b> を点滅表示に…[メニュー画面]で <b>ATC/MTC</b> 以外のマークが点滅中のときは、<b>DATA OUT/→</b> ・ <b>←/DATA IN</b> を数回押して、<b>ATC/MTC</b> を点滅させる。</p>   |  |
| <p>③ [温度補償設定画面]へ… <b>ENTER/HOLD</b> を押す。</p>  |  |
| <p>④ 手動温度補償(MTC)に設定… <b>↑</b> <b>↓</b> を押して、「MTC」の表示マークの点滅を選択する。</p> <ul style="list-style-type: none"> <li>・ 設定範囲：ATC (自動温度補償) (工場出荷値：ATC)<br/>MTC (手動温度補償)</li> <li>・ 設定値を確認し、<b>DATA OUT/→</b> を押す。</li> </ul>                         |  <p>The image shows a rectangular display screen. At the top, there are two indicators: 'ATC' and 'MTC'. The 'MTC' indicator is lit up, indicating manual temperature compensation is selected. In the center, the temperature value '025.0' is displayed with a degree Celsius symbol. At the bottom left corner of the screen, there is a small label 'ATC/MTC'.</p> |
| <p>⑤ 温度を入力…温度値が点滅していることを確認し、試料温度を入力する。</p> <ul style="list-style-type: none"> <li>・ <b>DATA OUT/→</b> ・ <b>←/DATA IN</b> を押して、点滅桁を移動する。</li> <li>・ <b>↑</b> <b>↓</b> を押して、点滅数値を変更する。</li> <li>・ 設定範囲：0.0～100.0°C(工場出荷値：25.0°C)</li> </ul> |  |
| <p>⑥ 元に戻す…設定値を確認後、<b>ENTER/HOLD</b> を押す。確定後、元の[測定画面]へ戻る。</p> <ul style="list-style-type: none"> <li>・ [メニュー画面]へ戻るときは、<b>MENU</b> または <b>CLEAR</b> を押す。</li> </ul>   |  |

[温度補償設定画面]

## 6.5 校正履歴機能

- (a) 校正履歴機能は、“キャル・メモ”センサー内蔵の pH 複合電極(GST-2729 型)を組み合わせた場合にだけ有効です。最新の校正データを含め、過去の 3 個の校正データを電極自体に保存させることができます。
- (b) この機能では、計器本体のキー操作によって、電極の校正履歴を確認することができ、計器を適正に管理する上で、有効な手段となります。
- (c) “キャル・メモ”センサーを内蔵していない pH 複合電極の場合は、計器本体側で最新の校正データだけを保存します。

### (1) 校正履歴表示

#### 校正履歴の表示手順

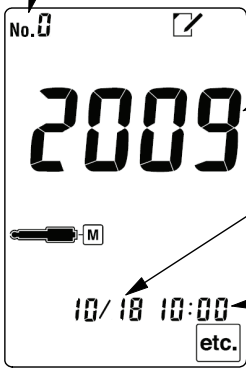
| 操 作   | 画面例   |
|---|---|
| <p>① [メニュー画面]へ…「測定状態」(<b>INT.</b> 消灯)での[測定画面]で <b>MENU</b> を押す。</p> <p>② <b>etc.</b> を点滅表示に…[メニュー画面]で <b>etc.</b> 以外のマークが点滅中のときは、<b>DATA OUT/→</b>・<b>←/DATA IN</b> を数回押して、<b>etc.</b> を点滅させる。</p> <p>③ [校正履歴表示画面]へ… <b>ENTER/HOLD</b> を 1 回押す。</p> | <p>校正履歴ナンバー<br/>No.0 :最新の校正データ<br/>No.1,2 :“キャル・メモ”センサー使用時にはデータ表示可。</p>  <p>校正年 (西暦4けた)</p> <p>校正月日</p> <p>校正時刻</p> <p>[校正履歴表示画面]</p> |

(続く)

(続き)

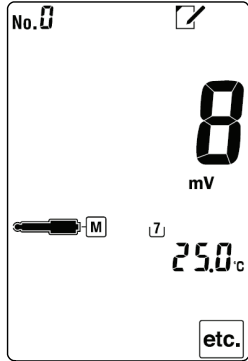
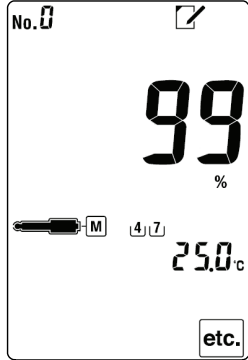
| 操 作  | 画面例  |
|--|--|
| <p>④ 最新の校正データを確認…最新の校正日時が表示される(最新の校正データ初期画面)。</p> <ul style="list-style-type: none"> <li>・ <b>DATA OUT/→</b> ・ <b>←/DATA IN</b> を押すごとに、「校正日時」→「標準液電位 1」→「標準液電位 2」→「スロープ 1(%)」が表示される。</li> </ul> <p>(起電力、スロープ表示値がどの標準液のものかは、表示部の〔標準液ボトル〕マークの点滅によって判断できる)。</p> |   |
| <p>⑤ 校正履歴データを確認するとき…<b>↑</b> <b>↓</b> を押して、過去 2 回の校正履歴ナンバーを切り替える。</p>  | <p>pH7標準液における起電力表示(例)</p>  |
| <p>⑥ 元へ戻す…表示されたデータを確認後、<b>POWER</b> を押す(2 秒未満)。元の〔測定画面〕へ戻る。</p> <ul style="list-style-type: none"> <li>・ [メニュー画面]へ戻るときは、<b>MENU</b> を押す。</li> </ul>  |  |
|  | <p>pH4、7標準液間のスロープ表示(例)</p>   |

## (2) 校正履歴の保存

校正データを履歴として保存する場合は、校正終了後、ただちに次の操作を実施してください。

### 校正履歴の表示手順

| 操 作   | 画面例  |
|---|--|
| ① [メニュー画面]へ…「測定状態」( <b>INT.</b> 消灯)での[測定画面]で <b>MENU</b> を押す。   |  |
| ② <b>etc.</b> を点滅表示に…[メニュー画面]で <b>etc.</b> 以外のマークが点滅中のときは、 <b>DATA OUT/→</b> ・ <b>←/DATA IN</b> を数回押して、 <b>etc.</b> を点滅させる。 |  |
| ③ [校正履歴表示画面]へ… <b>ENTER/HOLD</b> を 1 回押す。   |  |
| ④ 校正履歴の保存…[校正履歴表示画面]で <b>←/DATA IN</b> を 2 秒以上押す。<br>・現在の履歴ナンバー1の校正データが、履歴ナンバー2に移動し、履歴ナンバー1の場所に最新の校正データが保存される。              |  |
| ⑤ 元へ戻す…表示されたデータを確認後、 <b>POWER</b> を押す (2 秒未満)。元の[測定画面]へ戻る。<br>・[メニュー画面]へ戻るときは、 <b>MENU</b> を押す。                             |  |



[校正履歴表示画面]

## 6.6 温度校正機能

- (a) 厳密な測定を行う場合、電極の温度誤差を補正するために、他の基準温度計などで測定した温度に合わせ込むことによって、温度校正(一点校正)を行うことができます。
- (b) 通常の測定では、この機能を使用する必要はありません。

### (1) 温度校正の実行

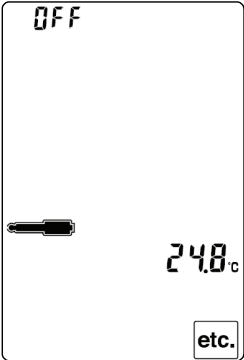
#### 温度校正の実行・解除手順

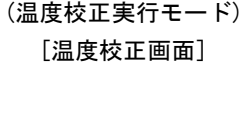
| 操 作   | 画面例  |
|---|--|
| <p>① [メニュー画面]へ…「測定状態」(<b>INT.</b> 消灯)での[測定画面]で <b>MENU</b> を押す。</p>   |  |
| <p>② <b>etc.</b> を点滅表示に…[メニュー画面]で <b>etc.</b> 以外のマークが点滅中のときは、<b>DATA OUT/→</b>・<b>←/DATA IN</b> を数回押して、<b>etc.</b> を点滅させる。</p>  |  |
| <p>③ [温度校正画面]へ… <b>ENTER/HOLD</b> を2回押す。</p>  |  |
| <p>④ 温度校正のオンオフを選択… <b>↑</b> <b>↓</b> を押して、オン(ON)/オフ(OFF)を選択する。</p> <ul style="list-style-type: none"> <li>・ 設定範囲：ON…温度校正実行モード<br/>OFF…温度校正解除モード</li> <li>・ 主表示部に現在の校正温度が表示される。</li> <li>・ オフ(OFF)選択時は、「⑥」へ進む。</li> </ul>  |  <p>The screen shows 'OFF' at the top, a battery level indicator, and a temperature reading of '248.0' with 'etc.' in the bottom right corner.</p>                             |
| <p>⑤ 校正温度を設定…「④」でオン(ON)を選択したときは、校正温度(基準温度)を設定する。</p> <ul style="list-style-type: none"> <li>・ <b>DATA OUT/→</b>・<b>←/DATA IN</b> を押して、点滅桁を移動する。</li> <li>・ <b>↑</b> <b>↓</b> を押して、点滅数値を変更する。</li> <li>・ 設定範囲：0.0～100.0°C(工場出荷値：25.0°C)<br/>(ただし、現在の温度±5.0°C以内)</li> </ul> |  <p>The screen shows 'ON' at the top, a battery level indicator, and a temperature reading of '25.0' in large digits, with '248.0' and 'etc.' in the bottom right corner.</p> |
| <p>⑥ 温度校正を実行(または解除)… <b>↵</b> を押す。</p> <ul style="list-style-type: none"> <li>・ オン(ON)のときは、温度校正が実行される。</li> <li>・ オフ(OFF)のときは、温度校正が解除される。</li> </ul>  |  <p>The screen shows 'ON' at the top, a battery level indicator, and a temperature reading of '248.0' with 'etc.' in the bottom right corner.</p>                             |
| <p>⑦ 元に戻る…温度校正終了後、<b>POWER</b> を押す(2秒未満)。元の[測定画面]へ戻る。</p> <p>温度校正が実行された場合、温度表示部の温度値にアンダーラインが表示される。</p> <ul style="list-style-type: none"> <li>・ [メニュー画面]へ戻るときは、<b>MENU</b> を押す。</li> </ul>  | <p>[温度校正画面]</p>  |

## 6.7 pH 標準液種類の設定

(a) この計器は pH 自動校正を実施していますが、pH9.18 と pH10.02 の標準液は自動的に判定することができません。そのため、pH10.02 の標準液を使用して校正をする場合は、この画面で標準液種類を設定してください。

(b) 国内では、JIS 規格の標準液を使用しますので問題はありませんが、海外では、US 規格の標準液を使用しますので、この画面では、JIS/US 規格の標準液の設定を切り替えて使用してください。標準液が US 規格に設定されている場合、[測定画面]において [US] が点灯します。

〔備考〕・US 規格の標準液では、pH6.86 標準液(25℃)の代わりに、pH7.00 標準液(25℃)を使用してください。

### pH 標準液種類の設定手順

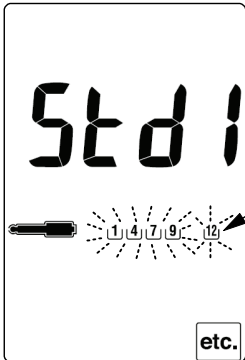
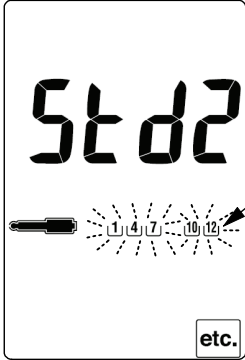
| 操 作   | 画面例   |
|---|---|
| <p>① [メニュー画面]へ…「測定状態」(<b>INT.</b> 消灯)での[測定画面]で <b>MENU</b> を押す。</p>   |  <p>1, 4, 7, 9, 12の<br/>ボトルマーク<br/>点滅。</p> <p>etc.</p>  |
| <p>② <b>etc.</b> を点滅表示に…[メニュー画面]で <b>etc.</b> 以外のマークが点滅中のときは、<b>DATA OUT/→</b>・<b>←/DATA IN</b> を数回押して、<b>etc.</b> を点滅させる。</p>  | <p>JIS規格画面<br/>(pH9.18標準液有効)</p>  |
| <p>③ [pH 標準液種類設定画面]へ… <b>ENTER/HOLD</b> を 3 回押す。</p>  |  <p>1, 4, 7, 10, 12<br/>ボトルマーク<br/>点滅。</p> <p>etc.</p> |
| <p>④ 標準液種類を選択… <b>↑</b> <b>↓</b> を押して、主表示部の標準液種類を切り替える。</p> <ul style="list-style-type: none"> <li>・ 設定範囲： [Std1] …JIS 規格(pH9.18 標準液有効)<br/>(工場出荷値：Std1)</li> <li>[Std2] …JIS 規格(pH10.02 標準液有効)</li> <li>[Std3] …US 規格(pH9.18 標準液有効)</li> <li>[Std4] …US 規格(pH10.02 標準液有効)</li> </ul> | <p>JIS規格画面<br/>(pH10.02標準液有効)</p> <p>[pH標準液種類設定画面]</p>  |

(続く)

(続き)

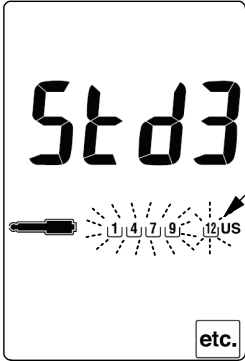
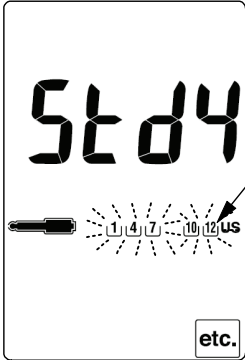
| 操 作   | 画 面 例  |
|---|--|
| <p>⑤ 元に戻す…設定値を確認し、<b>POWER</b> を押す。確定後、元の[測定画面]へ戻る。</p> <ul style="list-style-type: none"> <li>・ [メニュー画面]へ戻るときは、<b>MENU</b> を押す。</li> </ul> | <div style="display: flex; flex-direction: column; align-items: center;">  <p>1, 4, 7, 9, 12の<br/>ボトルマーク、<br/>USマークが<br/>点滅。</p> <p>US規格画面<br/>(pH9.18標準液有効)</p>  <p>1, 4, 7, 10, 12の<br/>ボトルマーク、<br/>USマークが<br/>点滅。</p> <p>(US規格画面)<br/>(pH10.02標準液有効)</p> <p>pH標準液種類設定画面</p> </div> |

## 6.8 pH 校正間隔管理の設定

pH 校正間隔管理機能では、最後の校正終了後から設定期間(日数)が経過すると、[測定画面]に  を点滅表示させることができます。pH 校正の管理を行う上で、有効な手段となります。

### pH 校正間隔管理機能の設定手順

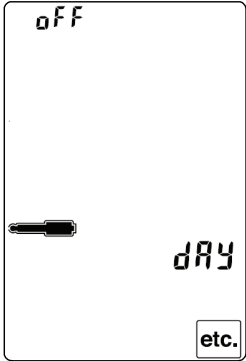
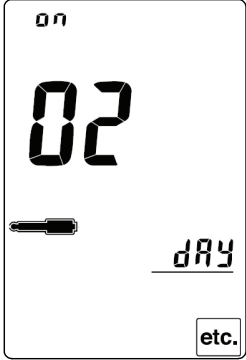
| 操 作  | 画面例   |
|--|---|
| <p>① [メニュー画面]へ…「測定状態」(<b>INT.</b> 消灯)での[測定画面]で <b>MENU</b> を押す。</p>  |   |
| <p>② <b>etc.</b> を点滅表示に…[メニュー画面]で <b>etc.</b> 以外のマークが点滅中のときは、<b>DATA OUT/→</b>・<b>←/DATA IN</b> を数回押して、<b>etc.</b> を点滅させる。</p>   |   |
| <p>③ [pH 校正間隔管理設定画面]へ… <b>ENTER/HOLD</b> を 4 回押す。</p>  |   |
| <p>④ 校正間隔管理のオンオフを選択… <b>↑</b> <b>↓</b> を押して、オン(ON)/オフ(OFF)を選択する。</p> <ul style="list-style-type: none"> <li>・ 設定範囲：ON…校正間隔管理機能実行モード</li> <li>OFF…通常モード(工場出荷値：OFF)</li> </ul>   |   |
| <p>⑤ 管理日数を設定…「④」でオン(ON)に選択時は、pH 校正間隔管理のための日数を設定する。</p> <ul style="list-style-type: none"> <li>・ <b>DATA OUT/→</b>・<b>←/DATA IN</b> を押して、点滅桁を移動する。</li> <li>・ <b>↑</b> <b>↓</b> を押して、点滅数値を変更する。</li> <li>・ 設定範囲：ON…1～99Day</li> <li>・ オフ(OFF)を選択時は、そのまま「⑥」へ進む。</li> </ul> |  |
| <p>⑥ 元に戻す…設定値を確認し、<b>POWER</b> を押す。確定後、元の[測定画面]へ戻る。</p> <ul style="list-style-type: none"> <li>・ [メニュー画面]へ戻るときは、<b>MENU</b> を押す。</li> </ul>  | <p>[pH校正間隔管理設定画面]</p>   |



## 6.9 メモリー上書きオンオフの設定

- (a) 測定値のデータ No.が 1000 を超す場合、データ No.を 1 に戻し、上書きするかどうかの設定ができます。
- (b) 上書き(ON)に設定すると、古いデータは消去されます。逆に、上書きしない(OFF)に設定すると、データ No.が 1000 を超えて保存しようとした場合、「エラー02」が表示されます。

### メモリー上書きオンオフの設定手順

| 操 作   | 画面例  |
|---|--|
| ① [メニュー画面]へ…「測定状態」( <b>INT.</b> 消灯)での[測定画面]で <b>MENU</b> を押す。   |  |
| ② <b>etc.</b> を点滅表示に…[メニュー画面]で <b>etc.</b> 以外のマークが点滅中のときは、 <b>DATA OUT/→</b> ・ <b>←/DATA IN</b> を数回押して、 <b>etc.</b> を点滅させる。 |  |
| ③ [メモリー上書きオンオフ設定画面]へ… <b>ENTER</b> / <b>HOLD</b> を 1 回押し、 <b>CLEAR</b> を 3 回押し(逆回り)。  |  |
| ④ メモリー上書きのオンオフを選択… <b>↑</b> <b>↓</b> を押して、オン(ON)/オフ(OFF)を選択する。<br>・ 設定範囲：ON…上書きする(工場出荷値：ON)<br>OFF…上書きしない                   |  |
| ⑤ 元に戻す…設定値を確認し、 <b>POWER</b> を押す。確定後、元の[測定画面]へ戻る。<br>・ [メニュー画面]へ戻るときは、 <b>MENU</b> を押す。                                     |  |

[メモリー上書きオンオフ設定画面]

## 6.10 ブザーオンオフの設定

操作音や、動作終了音などの音をオンオフ(ON/OFF)することができます。

### ブザーオンオフの設定手順

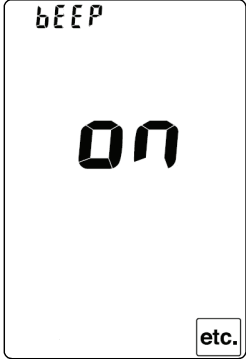
| 操 作   | 画面例  |
|---|--|
| ① [メニュー画面]へ…「測定状態」( <b>INT.</b> 消灯)での[測定画面]で <b>MENU</b> を押す。   |  |
| ② <b>etc.</b> を点滅表示に…[メニュー画面]で <b>etc.</b> 以外のマークが点滅中のときは、 <b>DATA OUT/→</b> ・ <b>←/DATA IN</b> を数回押して、 <b>etc.</b> を点滅させる。 |  |
| ③ [ブザーオンオフ設定画面]へ… <b>ENTER/HOLD</b> を1回押し、 <b>CLEAR</b> を2回押す(逆回り)。   |  |
| ④ ブザーのオンオフを選択… <b>↑</b> <b>↓</b> を押して、オン(ON) / オフ(OFF)を選択する。<br>・ 設定範囲：ON…ブザー音あり(工場出荷値：ON)<br>OFF…ブザー音なし                    |  |
| ⑤ 元に戻す…設定値を確認し、 <b>POWER</b> を押す。確定後、元の[測定画面]へ戻る。<br>・ [メニュー画面]へ戻るときは、 <b>MENU</b> を押す。                                     |  |

[ブザーオンオフ設定画面]

## 6.11 オートパワーオフの設定

- (a) オートパワーオフ機能では、設定された時間(10/20/30/60分間内)にキー操作をしない場合、電源は自動的にオフ(OFF)になります。
- (b) [インターバル実行画面] でインターバルによるメモリー実行中には、この機能は無効になります。

### オートパワーオフの設定手順

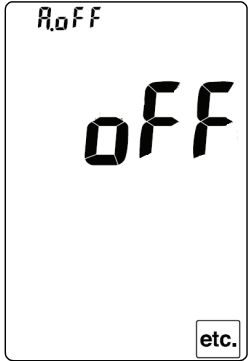
| 操 作   | 画面例  |
|---|--|
| ① [メニュー画面]へ…「測定状態」(INT.) 消灯)での[測定画面]で <b>MENU</b> を押す。  |  |
| ② <b>etc.</b> を点滅表示に…[メニュー画面]で <b>etc.</b> 以外のマークが点滅中のときは、 <b>DATA OUT/→</b> ・ <b>←/DATA IN</b> を数回押して、 <b>etc.</b> を点滅させる。 |  |
| ③ [オートパワーオフ設定画面]へ… <b>ENTER/HOLD</b> を1回押し、 <b>CLEAR</b> を1回押す。   |  |
| ④ オートパワーオフなどを選択… <b>↑</b> <b>↓</b> を押して、いずれかのオートパワーオフ状態を選択する。<br>・ 設定範囲：OFF(無効)、10、20、30、60 分間<br>(工場出荷値：30 分)              |  |
| ⑤ 元に戻す…設定値を確認し、 <b>POWER</b> を押す。確定後、元の[測定画面]へ戻る。<br>・ [メニュー画面]へ戻るときは、 <b>MENU</b> を押す。                                     |  |

[オートパワーオフ設定画面]

## 7. 保守点検

### 7.1 本体のお手入れ

計器の汚れを取る場合には、乾いた布やティッシュペーパーなどの柔らかい材質のものでふいてください。また、汚れがひどい場合には、電極と電池カバーを正しく取り付けられた状態で、中性洗剤を薄めた液にガーゼなどを浸し、必ず、固く絞ってから計器本体をふいてください。



#### 警告

発火・感電

- 電極プラグを脱着するときには、必ず、電源がオフであることを確認してから行ってください。製品内部に水や薬品が入ると、回路がショートし、感電や発火の恐れがあります。



#### 注意

防 水

- 製品は、電極及び電池カバーを正しく取り付けられた状態ではじめて防水構造(IP67)となります。
- 電極を外したり、電池カバーを開けた状態で、濡れた手で触れたり、水で洗ったりしないでください。また、水や薬品などが入る恐れのある場所に、設置または保管しないでください。

- 【重要】
- ・ 本器の汚れを取るときは、シンナーなどの有機溶媒は絶対に使用しないでください。ふいた部分に変色する場合があります。
  - ・ 電池カバーを取り付けるときは、パッキン及びびりブ(パッキンをシールする部分)に傷などの劣化やゴミなどの付着がないことを確認してください。
  - ・ もし、パッキンに傷や亀裂などの劣化がある場合は、必ず、新しいものと交換してください(▷ 「10. 部品／オプションリスト」)。また、パッキン及びびりブにゴミが付着している場合は、きれいに取り除いてください。いずれの場合もそのまま使用すると、防水機能を保証できません。
  - ・ パッキンが電池カバーから外れている場合は、正しく装着し直してください。

## 7.2 pH 電極のお手入れ

**⚠ 警告** 危険有害物 ●電極の洗浄に使用する塩酸は有害物です。保護具を着けて取り扱ってください。なお、必ず、製品安全データシート(MSDS)を確認してください。

**⚠ 注意**

け が ●電極の一部はガラス製です。破損しないように気をつけて取り扱ってください。誤って破損した場合、ガラスの破片でけがをする可能性があります。

防 水 ●製品は、電極及び電池カバーを正しく取り付けられた状態ではじめて防水構造(IP67)となります。

●電極を外したり、電池カバーを開けた状態で、濡れた手で触れたり、水で洗ったりしないでください。また、水や薬品などが入る恐れのある場所に、設置または保管しないでください。

**【重要】** ・電極をクレンザーなどの研磨剤では絶対に洗浄しないでください。電極表面が傷つき、性能が低下します。

### (1) 通常のお手入れ

- ① **電極先端を洗浄する**……電極先端を純水で洗浄し、ティッシュペーパーなどで軽くふき取ってください。
- ・ 万一、乾燥状態のまま長期間放置した場合には、純水中に数時間以上浸すか、約 0.1mol/L 塩酸に約 30 分間浸したのち、純水で良く洗浄してください。

**【重要】** ・約 0.1mol/L 塩酸の場合は、30 分間以上浸すことは絶対に止めてください。性能が低下します。

- ② **内部液を入れ替える場合**……次の場合には、内部液補充口のゴム栓を外し、スポイトなどを差し込んで内部液を抜き取ったのち、電極に添付された「取扱説明書」を参照して、内部液を新しく補充してください。
- ・ 長期間使用しなかった場合
  - ・ 純水に長期間保存していた場合
  - ・ 塩酸で洗浄した場合
  - ・ 内部液が消耗している場合
- ③ **電極を一時保管する**……測定内容に応じて、以下の通り、電極をビーカーに入れて一時保管してください。

- (a) 通常は、ビーカーにイオン交換水または蒸留水などの純水を入れ、電極を浸してください。  
この場合は、電極の内部液補充口のゴム栓を開けたままにしてください。
- (b) 目安として 0.05pH 以下の再現性を必要とするような精密測定にご使用の場合は、ビーカーに 3.3mol/L 塩化カリウム溶液を入れ、電極を浸してください。この場合は、電極の内部液補充口のゴム栓を必ず閉めてください。

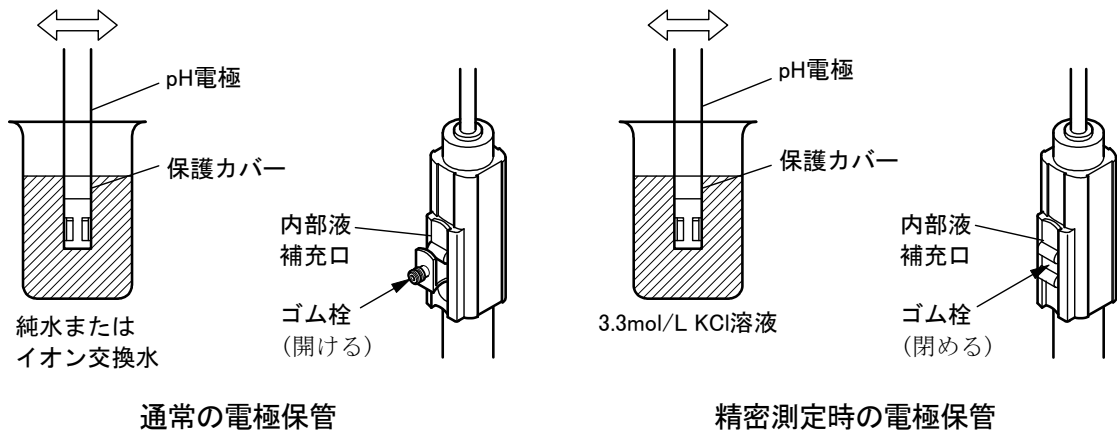

## (2) 電極が汚れているときのお手入れ

電極が汚れると応答が遅くなったり、感度が悪くなったりしますので、以下の通り、電極を洗浄してください。

### (a) 一般の汚れ

中性洗剤をガーゼなどにつけて電極の先端をふき取り、純水で洗浄してから、ティッシュペーパーなどで軽くふき取ってください。

また、汚れがひどい場合には、6mol/L 塩酸に約 10 分間浸し、純水で洗浄してから、2～3 時間、純水に浸してください。

**【重要】**・ 6mol/L 塩酸の場合は、10 分間以上浸すことは絶対に止めてください。性能が低下します。





### (b) 油の汚れ

エタノールなどの有機溶媒をガーゼなどにつけて電極の先端をふき取り、純水で洗浄してから、2～3 時間、純水に浸してください。

## 7.3 電池の交換時期

- (a) 電池マークの表示が、次表の No. 4 のようになった場合は、電池を新しいものか、充電したものに交換してください。▷ 「4.2 電池の取り付け」
- (b) この残量表示は、単 3 形アルカリ乾電池と単 3 形充電式ニッケル水素電池とでは若干異なりますので、あくまでも目安程度としてください。
- (c) 電池交換時は時計が止まりますので、時刻合わせを行ってください。▷ 「5.3 時刻合わせ」

電池マークの表示と意味

| No. | 電池マークの表示状態  | 意 味                      |
|-----|---|--------------------------|
| 1.  |    | ・ 十分に使用できる状態。            |
| 2.  |    | ・ 若干の消費はあるものの十分に使用できる状態。 |
| 3.  |   | ・ かなり消費している。交換時期が近い。     |
| 4.  |  | ・ 交換が必要。                 |

## 8. 故障かなと思ったときの処置

### 8.1 異常が発生したときの安全上の注意

万一、異常が発生したときには、電池を抜いてください。

**⚠警告** 発火・感電 ●電極プラグを脱着するときには、必ず、電源がオフであることを確認してから行ってください。製品内部に水や薬品が入ると、回路がショートし、感電や発火の恐れがあります。

**⚠注意** 防 水 ●製品は、電極及び電池カバーを正しく取り付けられた状態ではじめて防水構造(IP67)となります。  
●電極を外したり、電池カバーを開けた状態で、濡れた手で触れたり、水で洗ったりしないでください。また、水や薬品などが入る恐れのある場所に、設置または保管しないでください。

### 8.2 エラー表示

(a) この計器は、操作ミスやトラブル発生を知らせるためのエラー表示機能があります。

エラーが発生すると、**ERROR** マークが点滅し、主表示部にエラーナンバーが表示され、[エラー表示画面]になります。

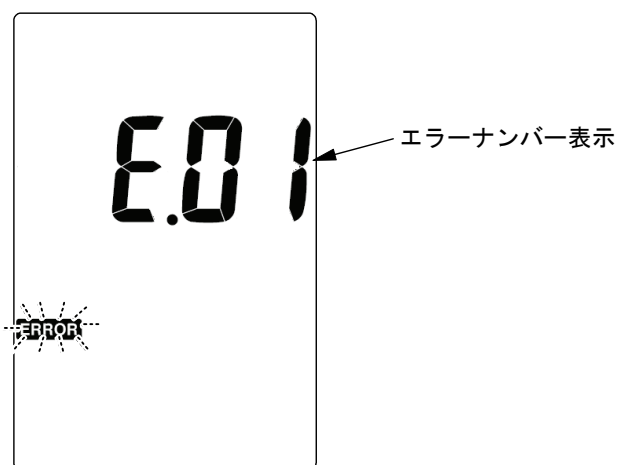

[エラー表示画面]

(b) 主表示部にエラーナンバーが表示されたら、次表の「エラー表示一覧表」を参照のうえ、適切な処置を行ってください。



- (c) エラーナンバー表示を解除したいときは、[エラー表示画面] で任意のキーを押してください。[測定画面]に戻ります。

エラー表示一覧表

| エラー<br>ナンバー | 内 容                    | 原 因   | 対 策  |
|-------------|------------------------|---|--|
| 01          | 電極種類エラー                | ・ 電気伝導率セルなど、不適切な電極を接続。                              | ・ この計器で使用可能な電極を接続する。                                       |
| 02          | メモリーFULL<br>アラーム       | ・ 「メモリー上書きオンオフ設定」がオフ(OFF)の状態<br>でデータを保存させよう<br>とした。 | ・ [メモリー上書きオンオフ設定画面]でオン(ON)に設定する。▷ 「6.9 メモリー上<br>書きオンオフの設定」 |
| 09          | 温度校正エラー                | ・ 温度設定値に対し、±5℃<br>以上である。                            | ・ 温度設定値を確認する。  |
| 11          | 校正時のスロープ<br>(感度)エラー    | ・ 校正値を消去していない。                                      | ・ 校正値を消去し、校正をやり直す。<br>▷ 「5.4 pH 校正」                        |
|             |                        | ・ 電極が標準液に正しく漬<br>かっている。                             | ・ 電極を標準液に正しく挿入する。<br>▷ 「5.4 pH 校正」                         |
|             |                        | ・ 比較内部液の不足または<br>濃度変化。                              | ・ 内部液を補充または入れ替える。<br>▷ 「7.2 pH 電極のお手入れ」                    |
|             |                        | ・ 電極が汚れている。   | ・ 電極を洗浄する。▷ 「7.2 pH 電極のお<br>手入れ」                           |
|             |                        | ・ 標準液が劣化または濃度<br>が間違っている。                           | ・ 標準液を交換する。  |
|             |                        | ・ 電極の劣化または破損。                                       | ・ 電極を交換する。▷ 「4.3 電極の接続」、<br>「4.4 電極の準備」                    |
| 12          | pH7 標準液校正時<br>の不斉電位エラー | ・ 電極が標準液に正しく漬<br>かっている。                             | ・ 電極を標準液に正しく挿入する。<br>▷ 「5.4 pH 校正」                         |
|             |                        | ・ 比較内部液の不足または<br>濃度変化。                              | ・ 内部液を補充または入れ替える。<br>▷ 「7.2 pH 電極のお手入れ」                    |
|             |                        | ・ 電極が汚れている。   | ・ 電極を洗浄する。▷ 「7.2 pH 電極のお<br>手入れ」                           |
|             |                        | ・ 標準液が劣化または濃度<br>が間違っている。                           | ・ 標準液を交換する。  |
|             |                        | ・ 電極の劣化または破損。                                       | ・ 電極を交換する。▷ 「4.3 電極の接続」、<br>「4.4 電極の準備」                    |

(続く)

(続き)

| エラー<br>ナンバー | 内 容                     | 原 因                           | 対 策   |
|-------------|-------------------------|-------------------------------|---|
| 13          | 電位安定エラー                 | ・ 電極が標準液に正しく漬か<br>かっていない。     | ・ 電極を標準液に正しく挿入する。<br>▷ 「5.4 pH 校正」            |
|             |                         | ・                             | ・ 内部液を補充する。                                   |
|             |                         | ・ 電極が汚れている。                   | ・ 電極を洗浄する。▷ 「7.2 pH 電極のお<br>手入れ」              |
|             |                         | ・ 標準液が間違っている。                 | ・ 標準液を交換する。                                   |
|             |                         | ・ 電極の劣化または破損。                 | ・ 電極を交換する。▷ 「4.3 電極の接続」、<br>「4.4 電極の準備」       |
| 14          | 不斉電位・スロー<br>プエラー        | ・ 電極が標準液に正しく漬か<br>かっていない。     | ・ 電極を標準液に正しく挿入する。<br>▷ 「5.4 pH 校正」            |
|             |                         | ・ 比較内部液の不足または<br>濃度変化。        | ・ 内部液を補充または入れ替える。<br>▷ 「7.2 pH 電極のお手入れ」       |
|             |                         | ・ 電極が汚れている。                   | ・ 電極を洗浄する。▷ 「7.2 pH 電極のお<br>手入れ」              |
|             |                         | ・ 標準液が劣化または濃度<br>が間違っている。     | ・ 標準液を交換する。                                   |
|             |                         | ・ 電極の劣化または破損。                 | ・ 電極を交換する。▷ 「4.3 電極の接続」、<br>「4.4 電極の準備」       |
| 15          | 標準液が判別でき<br>ない(pH 校正時)。 | ・ 電極の保護キャップ(ゴム<br>製)を付けたまま測定。 | ・ ゴムキャップを外す。                                  |
|             |                         | ・ 標準液が劣化または濃度<br>が間違っている。     | ・ 標準液を交換する。                                   |
|             |                         | ・ 電極が標準液に正しく漬か<br>かっていない。     | ・ 電極を標準液に正しく挿入する。<br>▷ 「5.4 pH 校正」            |
|             |                         | ・ 比較内部液の不足または<br>濃度変化。        | ・ 内部液を補充または入れ替える。<br>▷ 「7.2 pH 電極のお手入れ」       |
|             |                         | ・ 電極が汚れている。                   | ・ 電極を洗浄する。▷ 「7.2 pH 電極のお<br>手入れ」              |
|             |                         | ・ 電極の劣化または破損。                 | ・ 電極を交換する。▷ 「4.3 電極の接続」、<br>「4.4 電極の準備」       |
| 16          | 校正点オーバー                 | ・ 4 点以上で校正。                   | ・ 三点校正までしかできない。▷ 「5.4(2)<br>校正の実行(一点校正、三点校正)」 |

## 8.3 その他のトラブルと対策

- (a) エラーナンバー表示以外のトラブル内容、原因及び対策は、次表の「その他のトラブルと対策」を参照してください。
- (b) これらの対策をしても回復しない場合、これ以外のトラブルが発生した場合または修理を依頼される場合には、セット／電極名、型名と計器本体背面の製造番号を確認し、販売店または弊社まで連絡してください。

その他のトラブルと対策

| トラブル内容              | 原因   | 対策   |
|---------------------|--|--|
| 電源を入れても何も表示しない。     | <ul style="list-style-type: none"> <li>電池が入っていない。</li> <li>電池が消耗している。</li> </ul>             | <ul style="list-style-type: none"> <li>電池を交換する。▷「4.2 電池の取り付け」、「7.3 電池の交換時期」</li> </ul>                   |
| 表示が変化しない。           | <ul style="list-style-type: none"> <li>ホールド状態になっている。</li> </ul>                              | <ul style="list-style-type: none"> <li>ホールドを解除する。</li> </ul>   |
|                     | <ul style="list-style-type: none"> <li>電極の接続が不完全。</li> <li>電極が割れている。</li> </ul>              | <ul style="list-style-type: none"> <li>電極を正しく接続する。</li> <li>電極を交換する。</li> </ul> ▷「4.3 電極の接続」、「4.4 電極の準備」 |
| 指示がふらつく、応答が遅い。      | <ul style="list-style-type: none"> <li>電極が汚れている。</li> </ul>                                  | <ul style="list-style-type: none"> <li>電極を洗浄する。▷「7.2 pH 電極のお手入れ」</li> </ul>                              |
|                     | <ul style="list-style-type: none"> <li>電極が割れている。</li> <li>電極が劣化している。</li> </ul>              | <ul style="list-style-type: none"> <li>電極を交換する。▷「4.3 電極の接続」、「4.4 電極の準備」</li> </ul>                       |
|                     | <ul style="list-style-type: none"> <li>電極が標準液または試料に、正常に浸っていない。</li> </ul>                    | <ul style="list-style-type: none"> <li>電極の液絡部が、標準液または試料に浸るようにする。</li> </ul>                              |
|                     | <ul style="list-style-type: none"> <li>比較電極内部液が不足している。</li> <li>比較電極内部液濃度が変化している。</li> </ul> | <ul style="list-style-type: none"> <li>比較電極内部液を補充または交換する。</li> </ul>                                     |
|                     | <ul style="list-style-type: none"> <li>試料の電気伝導率が低い。</li> </ul>                               | <ul style="list-style-type: none"> <li>このような試料の場合は、値がふらついたり、応答が遅くなる場合がある。</li> </ul>                     |
| pH、温度測定値が上下限値で点滅する。 | <ul style="list-style-type: none"> <li>試料が測定範囲外の値。</li> </ul>                                | <ul style="list-style-type: none"> <li>測定範囲外の試料は測定不可。</li> </ul>   |
|                     | <ul style="list-style-type: none"> <li>電極が割れている。</li> </ul>                                  | <ul style="list-style-type: none"> <li>電極を交換する。▷「4.3 電極の接続」、「4.4 電極の準備」</li> </ul>                       |
|                     | <ul style="list-style-type: none"> <li>液絡部が、標準液または試料に浸っていない。</li> </ul>                      | <ul style="list-style-type: none"> <li>電極の液絡部が、標準液または試料に浸るようにする。</li> </ul>                              |
| 主表示部が「—」で点滅する。      | <ul style="list-style-type: none"> <li>電極の接続が不完全。</li> </ul>                                 | <ul style="list-style-type: none"> <li>電極を正しく接続する。▷「4.3 電極の接続」、「4.4 電極の準備」</li> </ul>                    |
| ● が点滅する。            | <ul style="list-style-type: none"> <li>pH の校正間隔が過ぎています。</li> </ul>                           | <ul style="list-style-type: none"> <li>pH 校正を実行してください。▷「5.4 pH 校正」</li> </ul>                            |

## 8.4 システムリセットの方法

- (a) この計器がまったく動作しなくなったり、表示に異常が生じた場合は、システムリセットを行うことで正常に戻る場合があります。
- (b) システムリセットの方法は、以下の 2 通りがあります。いずれもリセットする前に、**POWER** を押して、計器の電源をあらかじめオフ(OFF)にしてください。

### (1) 全データ、パラメーターを工場出荷値に戻す場合

計器の電源がオフ(OFF)であることを確認後、**CLEAR** +  を押しながら、**POWER** を押してください。

### (2) 時計データと測定データ以外を工場出荷値に戻す場合

計器の電源がオフ(OFF)であることを確認後、**ENTER/HOLD** を押しながら、**POWER** を押してください。

## 9. 移送、保管、廃棄

### 9.1 移 送

- 
- 【重要】
- ・ 必ず、納入時の梱包箱で梱包してください。また、箱を落としたり、転倒したり、箱の上に重量物を重ねて置いたりしないでください。計器の故障の原因になります。
  - ・ 輸送時には、必ず、指定の梱包資材を使用してください。指定外の梱包資材で輸送した場合の破損、故障については、保証の対象となりませんので、注意してください。
  - ・ 計器を移動する場合には、必ず、電源を切ってください。
- 

- 
- △注意**
- |     |  |
|-----|--|
| け が | ●電極の一部はガラス製です。破損しないように気をつけて取り扱ってください。誤って破損した場合、ガラスの破片でけがをする可能性があります。   |
| 防 水 | ●製品は、電極及び電池カバーを正しく取り付けられた状態ではじめて防水構造(IP67)となります。<br>●電極を外したり、電池カバーを開けた状態で、濡れた手で触れたり、水で洗ったりしないでください。また、水や薬品などが入る恐れのある場所に、設置または保管しないでください。 |
-

## 9.2 保 管

### ⚠ 警告

爆発・発火・  
感電・液漏れ

- 爆発性ガス、可燃性ガスなどがある所では使用しないでください。
- 製品を火の中に入れたり、燃焼させたりしないでください。製品内部で爆発や発火の恐れがあります。
- 電極プラグを脱着するときには、必ず、電源がオフであることを確認してから行ってください。製品内部に水や薬品が入ると、回路がショートし、感電や発火の恐れがあります。
- 長期間ご使用にならない場合、必ず、単3形アルカリ乾電池または単3形充電式ニッケル水素電池を製品から取り外してください。まれに電池より液漏れする場合があります。

設置または保管場所の条件は、次のとおりです。

- ・ 温度(0～45℃)、湿度(20～90%)の範囲の所(ただし結露しないこと)。
- ・ 腐食性のガスが発生しない所。
- ・ 結露しない所。
- ・ 直射日光が当たらない所。
- ・ 振動がない所。
- ・ ほこり、ゴミの少ない所。
- ・ 空調器具からの風が、直接、当たらない所。
- ・ ストーブなどの暖房器具から離れている所。
- ・ 安定感があり、安全な所。

## 9.3 廃 棄

計器または試薬を廃棄する際は、地方自治体の条例に基づいて処理してください。詳しくは各地方自治体へお問い合わせください。

### ⚠ 注意

廃 棄

- この製品やその一部である部品を廃棄するときは、産業廃棄物として法令に基づいて処置してください。

# 10. 部品/オプションリスト

各種部品、オプション品などを購入される場合には、この製品を購入した販売店に注文してください。その際には、品名、型名、数量をお知らせください。

## 部品リスト(標準付属品)

| 品名       | 型名            | 販売単位 | 備考  |
|----------|---------------|------|---|
| ハンドストラップ | 0TZ00006      | 1    |   |
| 電池       | 当社では扱っておりません。 |      | 市販の単3形アルカリ乾電池、または単3形充電式ニッケル水素電池を購入してください。 |
| 取扱説明書    | HM-30P        | 1    |   |

## 電極/標準液類リスト

| 品名                          | 型名            | 販売単位 | 備考                                   |
|-----------------------------|---------------|------|--------------------------------------|
| Pシリーズ用 pH 複合電極              | GST-2739C     | 1    | 一般/投げ込み測定用(リード長 1m)<br>防水            |
| Pシリーズ用 pH 複合電極              | GST-2739C(5)  | 1    | 一般/投げ込み測定用(リード長 5m)<br>防水            |
| Pシリーズ用 pH 複合電極              | GST-2739C(11) | 1    | 一般/投げ込み測定用(リード長 11m)<br>防水           |
| Pシリーズ用 pH 複合電極              | GST-2729C     | 1    | 一般/投げ込み測定用(リード長 1m)<br>防水、メモリー内蔵タイプ  |
| Pシリーズ用 pH 複合電極              | GST-2729C(5)  | 1    | 一般/投げ込み測定用(リード長 5m)<br>防水、メモリー内蔵タイプ  |
| Pシリーズ用 pH 複合電極              | GST-2729C(11) | 1    | 一般/投げ込み測定用(リード長 11m)<br>防水、メモリー内蔵タイプ |
| pH 複合電極                     | GST-5721C     | 1    | 精密測定用、ガラスボディ<br>非防水、メモリー内蔵タイプ        |
| 調製 pH 標準液 500mL<br>pH 1.68  | 143F194       | 1    |                                      |
| 調製 pH 標準液 500mL<br>pH 4.01  | 143F191       | 1    |                                      |
| 調製 pH 標準液 500mL<br>pH 6.86  | 143F192       | 1    |                                      |
| 調製 pH 標準液 500mL<br>pH 9.18  | 143F193       | 1    |                                      |
| 調製 pH 標準液 500mL<br>pH 10.02 | 143F195       | 1    |                                      |
| 比較電極内部液<br>(3.3mol/L KCl)   | RE-4-20       | 1    | 3.3mol/L KCl 溶液 50mL×4 本組            |

## オプションリスト

| 品 名             | 型 名      | 販売単位 | 備 考  |
|-----------------|----------|------|--|
| 電極スタンド          | 6948810K | 1 式  | 実験室などでご使用の場合。<br>スタンド、ストッパー、支柱付                                  |
| 電極ホルダー          | 0IB00001 | 1    |  |
| 電極アタッチメント(DP)   | 0IB00007 | 1    |  |
| スターラー           | ST-7     | 1    | 実験室などでご使用の場合。  |
| アンカー            | 0IC00001 | 1    | 電極を浸漬して測定する際、電極が浮いてしまうのを防止するための保持器。<br>電極リード線は、5m 以上のものをご使用ください。 |
| φ1 SUS ロープ(12m) | 0IZ00002 | 1    | アンカーご使用の場合の補助ロープ。  |
| ステッキホルダー        | 0IB00009 | 1    | 測定ポイントに近づけない場合、高低差が大きい場合など、楽な姿勢で安全な測定が可能。                        |
| pH チェッカー        | PC-1G    | 1    | 本体点検用のチェッカー。   |
| 温度チェッカープラグ      | TC-1G    | 1    | 本体点検用のチェッカー。   |
| ソフトケース          | SC-10P   | 1    |  |
| 収納ケース           | 0DA00001 | 1    |  |
| 電池蓋パッキン         | 71535500 | 1    | 電池蓋用パッキン   |



## (社内用記載事項)

|                    |                 |   |
|--------------------|-----------------|---|
| 取説 No. HM3-LB15000 | 2009. 9.15 (NC) | 新版<br>(DSL 里(哲)、SD 中村(浩))   |
| LB15001            | 2009.10.26 (NC) | (電池カバーの取り付け、工場出荷値の追加ほか)／目次 5.4(3)、(4)／2.(1)3 項目 2 列め／3. (2)表中⑩番 2 列め／4.2③、図、【重要】8 行め／5.5(1)②図中文字／6.2(1)表中④ 7 行め／6.3(1)(a) 4 行め、表中④ 3 行め、⑤ 5、6 行め／6.4 表中④ 1、3 行め、⑤ 6 行め、6.5(1)画面差し替え、(2)画面差し替え／6.6 表中⑤ 6 行め／6.7 表中④ 3 行め／6.8 表中④ 4 行め／6.9 表中④3 行め／6.10 表中④ 3 行め／6.11 表中④ 3 行め<br>(DSL 里(哲)、SD 中村(浩)) |
| LB15002            | 2009.12. 4 (NC) | (pH 標準液の型名変更)／11.2 表「電極／標準液類リスト」8～12 項目め<br>(DSL 里(哲)、SD 中村(浩))   |
| LB15003            | 2010. 4.22 (NC) | (PL 警告文追加ほか)／安全のために(2)△警告文タイトル「液漏れ」と 7 項目め以降追加／1. 表タイトル／4.3②図タイトル追加／5.5 画面追加／5.4(1)⑥／6.4(a)／9.2△警告文タイトル「液漏れ」と 7 項目め以降追加<br>(DSL 里、DEC 中村(浩))  |

・ B5 判に印刷。表紙は四六判 135kg、本文用紙は B 判 67.5kg、無線とじ

DSL (NC)



**製品合格証**  
**TEST CERTIFICATE**

**この製品が当社の厳密な検査に合格し、  
製品仕様を満足していることを証明します。**

We certify that product has tested  
in the company's standard and passed

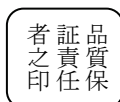

**東亜ディーケーケー株式会社**  
**DKK-TOA CORPORATION**



## 東亜ディーケーケー株式会社

本社 〒169-8648 東京都新宿区高田馬場 1-29-10  
Tel. 03-3202-0219 Fax. 03-3202-5127 (営業企画部)

## DKK-TOA CORPORATION

Head Office Address: 29-10, 1-Chome, Takadanobaba, Shinjuku-Ku, Tokyo, 169-8648 Japan  
Telephone: +81-3-3202-0225 Facsimile: +81-3-3202-5685  
URL <http://www.toadkk.co.jp/>

### お問い合わせ

#### ■ 製品情報

コールセンター (東京)



0120-590-219

FAX:03-3202-5127

受付時間 9:00~12:00, 13:00~17:00 (当社営業日)

E-mail: [eigyo@toadkk.co.jp](mailto:eigyo@toadkk.co.jp)

#### ■ 保守・サービス

##### ● 科学機器の保守

生産本部 サービス課 (狭山)

TEL:04-2957-6158

FAX:04-2950-4851

受付時間 8:30~17:15 (当社営業日)

##### ● 環境・プロセス分析機器の保守

東亜 DKK サービス(株)

東京技術サービスセンター (武蔵野)

TEL:0422-53-9721

FAX:0422-37-6440

受付時間 8:30~17:15 (当社営業日)

緊急時は左記以外の時間でも受け付けます。



この取扱説明書には、日本の森林で育った国産材を製紙原料とした3.9ペーパーが使われています。当社は、林野庁が推進する「木づかい運動」を応援し、国内の森林によるCO<sub>2</sub>吸収量の拡大に貢献しています。



VOC (揮発性有機化合物) 成分ゼロのインキを使用しています。